

Compact 210 Compact 410



Betjeningsvejledning	DK	5
Instructions for use	GB	16
Bedienungsanleitung	D	27
Mode de d'emploi	F	38
Gebruiksaanwijzing	NL	50
Bruksanvisning	S	61

GRAM

DK Indhold

Opstilling	5
Tilslutning.....	8
Igangsætning	9
Temperaturindstilling.....	10
Temperaturalarm	10
Fejlkoder	11
Afrimning.....	11
Tastaturlås	12
Belysning	12
Vending af dør	13
Rengøring	13
Service.....	14
Bortskaffelse	15

UK Contents

Installation.....	16
Connecting the cabinet	19
Starting up	19
Temperature setting.....	20
Temperature alarm	21
Error codes	22
Defrosting	22
Keylock	23
Illumination.....	23
Reversing the door	24
Cleaning.....	24
Service.....	25
Disposal	26

D Inhalt

Aufstellen/Einbau	27
Stromanschluss	30
Inbetriebnahme	30
Temperatureinstellung	31
Temperaturalarm	31
Fehlercodes	33
Abtauen	33
Tastensperre.....	34
Beleuchtung.....	34
Umschlagen der Tür	35
Reinigung.....	35
Service.....	36
Entsorgung	37

F Sommaire

Installation.....	38
Branchement	41
Mise en marche	42
Réglage de la température	43
Alarme de la température	43
Codes d'erreur	44
Dégivrage	45
Verrouillage du clavier	45
Éclairage.....	46
Inversion de la porte	46
Nettoyage	47
Maintenance	48
Mise au rebut.....	49

NL Inhoud

Opstellen.....	50
Aansluiten van de kast.....	53
Start	53
Temperatuurinstelling	54
Temperatuuralarm	54
Foutcodes	56
Ontdooien	56
Toetsenslot	57
Verlichting.....	57
Omkeren van de deur	58
Reinigen.....	59
Service.....	60
Verwijderen.....	60

S Innehåll

Uppställning	61
Anslutning	64
Igångsättning	64
Temperaturinställning	65
Temperaturlarm	65
Felkoder.....	66
Avfrostning.....	67
Knapplås.....	67
Belysning	68
Vändning av dörr	68
Rengöring	69
Service.....	70
Bortforsling.....	71

Dansk

Opstilling

Korrekt opstilling giver den mest effektive drift.

Stil skabet i et tørt og ventileret rum.

Underlaget skal være plant.

Skabet kan opstilles i en omgivelsestemperatur mellem +16°C og +35°C. Det bør ikke stå i direkte sollys, eller nær varme flader, f.eks. ovn.

Skabet kan opstilles fritstående mod en væg, eller Compact 210 kan indbygges under et bord. Det er vigtigt at skabet får tilstrækkelig ventilation, og at der er uhindret luftcirkulation under, over og bag skabet. Der skal være mindst 30 mm luft over skabet.

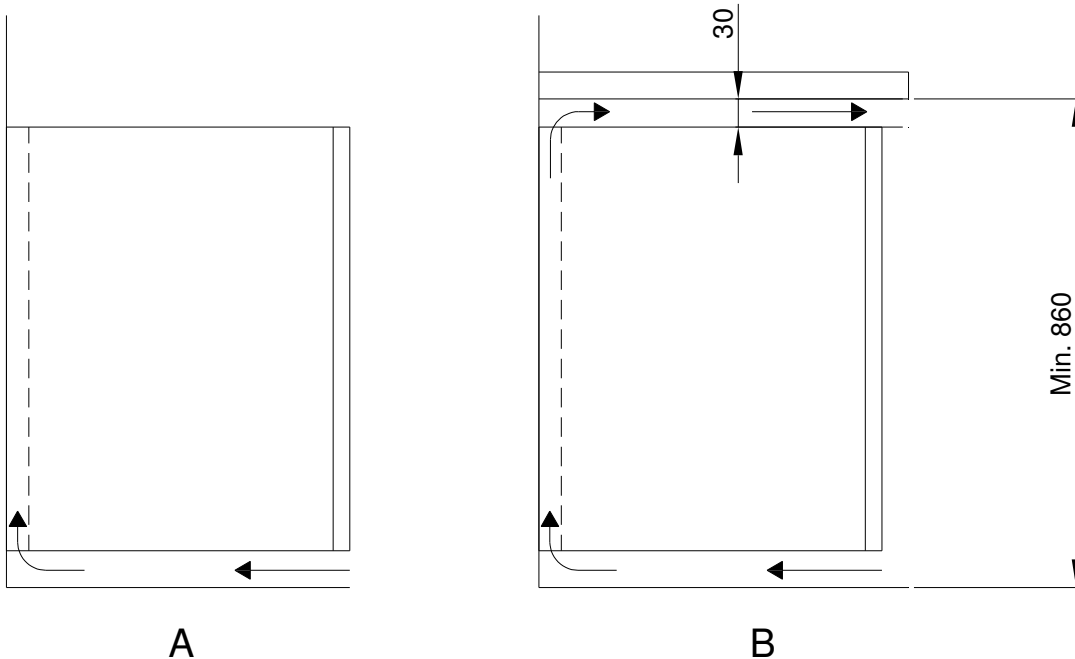

For skabe leveret med ben gælder det, at benene skal justeres, så skabet står helt vandret.

Har skabet været transporteret liggende, skal det stå i mindst 2 timer, inden det tændes, da olien fra kompressoren skal have tid til at løbe retur.



Skabet må ikke stå i klor/syreholdige omgivelser, som f.eks. svømmehaller, da det vil medføre korrosion.



Vigtigt! Gælder for skabe med glasdør:

Der **skal** monteres tippesikring, som forhindrer at skabet tipper forover, når døren åbnes. De medleverede beslag skrues fast i væggen bag skabet som vist på tegningen.

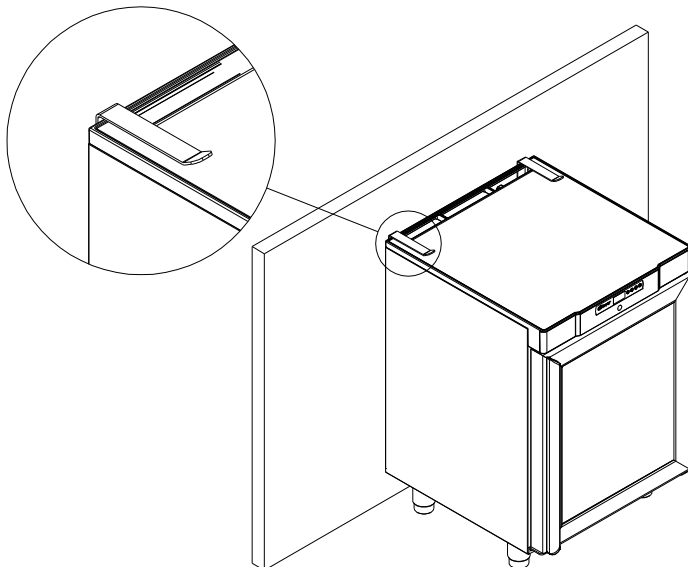
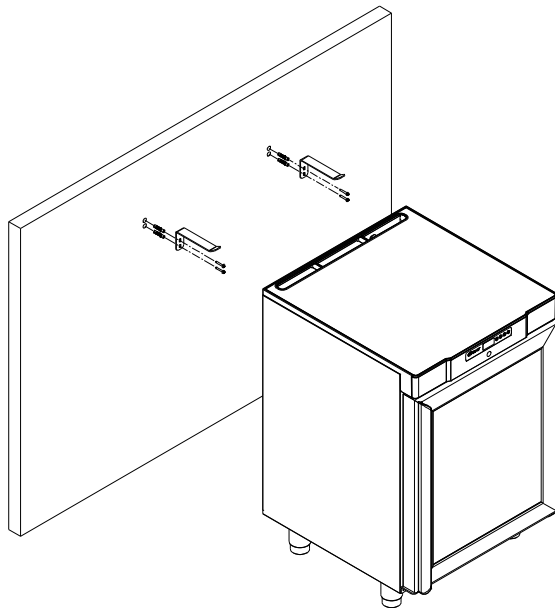
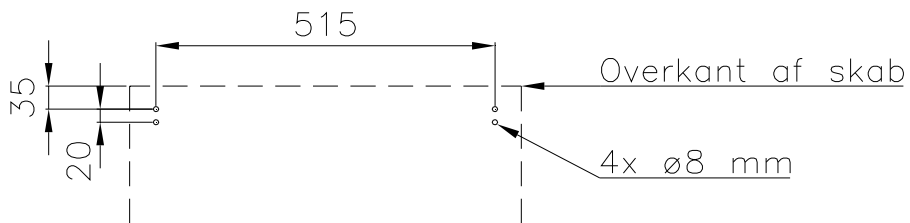

Tilslutning

Læs nedenstående grundigt igennem før tilslutning.

Skabet må tilsluttes af brugeren selv.



Gældende for Danmark:

Skabet skal tilsluttes i henhold til Stærkstrømsbekendtgørelsen afsnit 8, som indeholder krav om supplerende beskyttelse af HFI- eller HPFI afbryder i eksisterende installationer.

Tilslut kun skabet den spænding der er angivet på typenummerskiltet (se side 13).

Afbryd altid strømmen hvis der konstateres driftsforstyrrelser, samt når der aftages/påsættes elektriske dele samt før rengøring og vedligeholdelse af skabet. Reparationer på de elektriske/tekniske komponenter må kun foretages af en servicemontør fra Gram Commercial eller en servicetekniker med kendskab til Gram Commercial produkter.

Anvend ikke skabet før alle afdækninger er monteret, så strømførende eller roterende maskindele ikke kan berøres.

Brug aldrig skabet, hvis ledningen er beskadiget. I sådanne tilfælde bør skabet undersøges af en servicemontør fra Gram Commercial eller en servicetekniker med kendskab til Gram Commercial produkter.

Skabet må ikke anvendes udendørs. Eventuelle krav om jordtilslutning fra lokale elforsyninger skal efterkommes. Skabets stik og anvendte stikkontakt skal give korrekt jordforbindelse. Kontakt evt. autoriseret elinstallatør.

Igang sætning

Display:

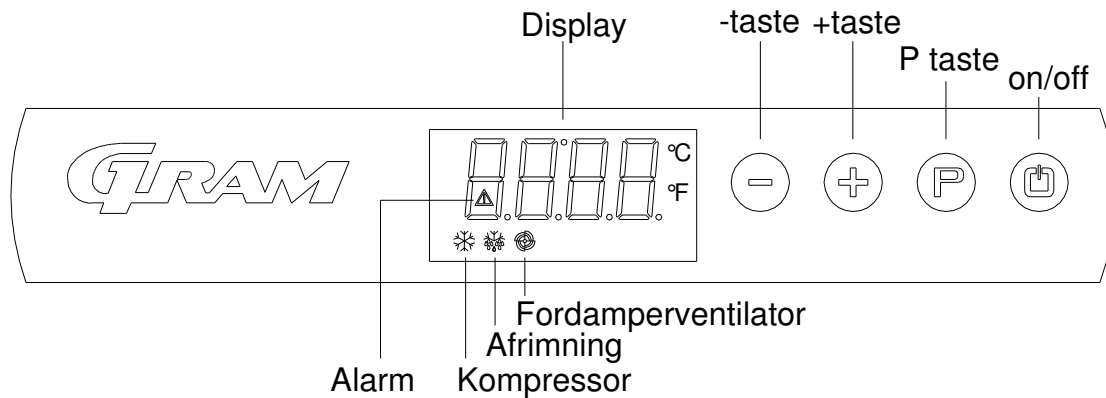

Skabet tilsluttes stikkontakten.

For at tænde skabet, tryk på  i 2 sekunder.

Displayet viser den aktuelle temperatur i skabet, og er samtidig en sikkerhed for, at der er strøm til skabet.

Skabet slukkes ligeledes ved at trykke på  i 2 sekunder.



Ved service:

Hvis der foretages service på de elektriske dele, **skal** spændingsforsyningen til skabet afbrydes.

Kontrollamper:

Der er følgende kontrollamper i displayet:



Kompressor. Er tændt når kompressoren kører. Blinker under indstilling af temperatur.



Afrimning. Lyser under afrimning.



Fordamperventilator. Er tændt når fordamperventilatoren kører.







Alarm. Lyser hvis der er en alarm eller fejl. Se afsnit om temperaturalarm og fejlkoder.

Temperaturindstilling

Temperaturen indstilles på følgende måde:

Tryk på  tasten, kompressor lampen  blinker.

Tryk på  eller  for at indstille temperaturen.

Tryk igen på  tasten for at gemme den indstillede værdi. Kompressor lampen  slukkes, medmindre kompressoren kører.
Alternativt kan man undlade at røre tasterne i minimum 15 sekunder, styringen skifter tilbage til temperaturvisning, og værdien gemmes automatisk.

Ved strømsvigt husker styringen den indstillede temperatur, og skabet starter igen, når strømmen kommer tilbage.







Temperaturalarm

Styringen er udstyret med en temperaturalarm, som overvåger skabets temperatur konstant.  -lampen lyser, hvis der er en alarm.

Styringen kan vise følgende alarmer:

AL laveste temperaturalarmværdi
AH højeste temperaturalarmværdi
id alarm for åben dør



Visning af alarmværdier:

Tryk på  tasten, og hold den inde i 1 sekund. Tryk på  eller  tasten indtil displayet viser "LS". Tryk nu på  , og displayet viser en af alarmkoderne ovenfor. Brug  eller  til at vælge den ønskede alarmkode. Tryk igen på  , og displayet viser alarmværdierne.









Eksempel – alarm AH:

8.0 temperaturalarmværdien er 8.0°C
dur varigheden af alarmer
h01 alarmer har varet i 1 time(fortsætter)
n15 og 15 minutter
AH valgt alarmværdi

Displayet viser hver værdi skiftevis i ca. 1 sekund.

For at forlade alarmmenuen, tryk på , og displayet viser den valgte alarm (i dette eksempel "AH"). Tryk nu på  igen, og displayet viser den aktuelle temperatur i skabet.

Sletning af alarmer:

Tryk på  tasten, og hold den inde i 1 sekund. Tryk på  eller  tasten indtil displayet viser "rLS". Tryk nu på . Tryk derefter på  eller  indenfor 15 sekunder og indstil "149". Tryk igen på , og displayet viser blinkende "- - -" i 4 sekunder. Alarmerne er nu slettede, -lampen slukkes, og displayet går tilbage til temperaturvisning.

Fejlkode

- Pr1** Vises fejlkoden Pr1 på displayet, betyder det, at temperaturføleren i skabet er defekt, og der bør tilkaldes servicehjælp. Skabet vil i mellemtiden selv tilstræbe at holde den indstillede temperatur.
- Pr2** Hvis displayet viser fejlkoden Pr2 er der problemer med temperaturføleren på fordampere. Føleren bør skiftes snarest muligt. Tilkald servicehjælp.

Afrimning

K/KG 210/410:

Den normale afrimning foregår automatisk 4 gange i døgnet ved at luften inde i skabet cirkuleres, uden at kompressoren kører. Lampen for afrimning  lyser som indikation af, at en afrimning er igang.



F/FG 210/410:

Den normale afrimning foregår automatisk 4 gange i døgnet ved hjælp af et varmelegeme under fordampere.

Manuel afrimning:

Hvis skabet er under ekstrem hård belastning (hyppige døråbninger og hyppig udskiftning af varer), kan det blive nødvendigt at gennemføre en manuel afrimning.

Manuel afrimning gennemføres således:

Tryk på  i 4 sekunder, og afrimningen startes. Lampen for afrimning  lyser som indikation af, at en afrimning er igang.





Brug ikke skarpe eller spidse genstande til at accelerere afrimningsprocessen.



Tastaturlås

Tastaturet kan låses og dermed sikres mod uautoriseret brug.

For at låse tastaturet:

Tryk på  og  samtidigt i 1 sekund, og displayet viser "Loc" som indikation af, at tastaturet er låst.

For at låse tastaturet op:

Tryk på  og  samtidigt i 1 sekund, og displayet viser "UnL" som indikation af, at tastaturet er låst op.

Belysning

Gælder kun modeller med glasdør.

Lyset kan tændes og slukkes på kontakten på undersiden af kontrolpanelet.

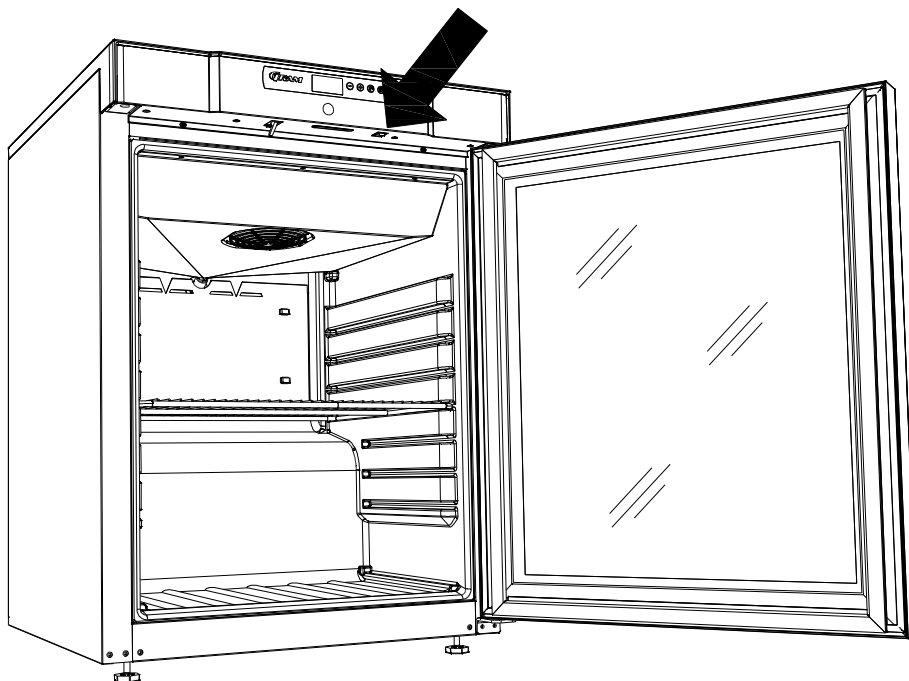

Vending af dør

Døren kan vendes fra højrehængt til venstrehængt, eller omvendt.

Modeller med massiv dør:

En vending fra højrehængt til venstrehængt foretages på følgende måde:

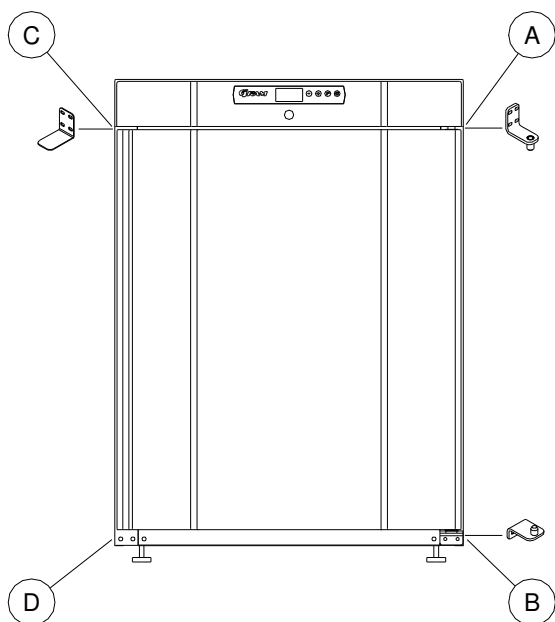

1. Afbryd skabet ved stikkontakten.
2. Afmonter de to skruer der holder toppanelet på fronten og bagerst, træk panelet lidt fremad, og vip det opad.
3. Frigør hængslet pos. A, og tag døren af.
4. Afmonter hængslet pos. B, og flyt det til pos. D.
5. Vend døren 180°, og sæt den ned i hængslet pos. D.
6. Monter hængsel fra pos. A i pos. C, og flyt beslag fra pos. C til pos. A.
7. Fastgør toppanelet igen.
Strømmen kan nu tilsluttes igen.

Modeller med glasdør:

Døren bør vendes af en servicemontør fra Gram Commercial eller en servicetekniker med kendskab til Gram Commercial produkter.

Rengøring



Før rengøring skal skabet afbrydes ved stikkontakten.

Skabet kræver kun regelmæssig rengøring. Dette gøres bedst med en mild sæbeopløsning. Anvend ikke rensmidler, der kan ridse.

Tætningslisten på døren bør rengøres jævnligt for at sikre lang holdbarhed.

Trådkondenstoren bag på skabet rengøres ligeledes jævnligt. Dette gøres bedst med en støvsuger og en børste.

Udblæsningen på kondensatorventilatoren over kompressoren skal holdes fri for blade, papir m.m. for at sikre normal drift af køleskabet.

Rengøringsmidler indeholdende klor eller klorforbindelser, samt andre aggressive midler må ikke anvendes, da de kan forårsage tæring på de rustfri flader og på det indvendige kølesystem.

Der må ikke spules med vand i og på skabet, da der kan opstå kortslutninger, skader o.lign. på de elektriske dele.

Service

Svifter kølevirkningen, skal det først undersøges, om strømforsyningen er intakt, eller om der er sket en strømafbrydelse i sikringsgruppen.

Hvis ovennævnte er i orden, og det ikke afhjælper problemet, kontakt da Gram Commercial's serviceafdeling.

Ved henvendelse bedes skabets type og serie-nummer (S/N) / (WWYY) oplyst. Disse numre findes på typenummerskiltet. Nedenfor ses placering af typenummerskiltet.

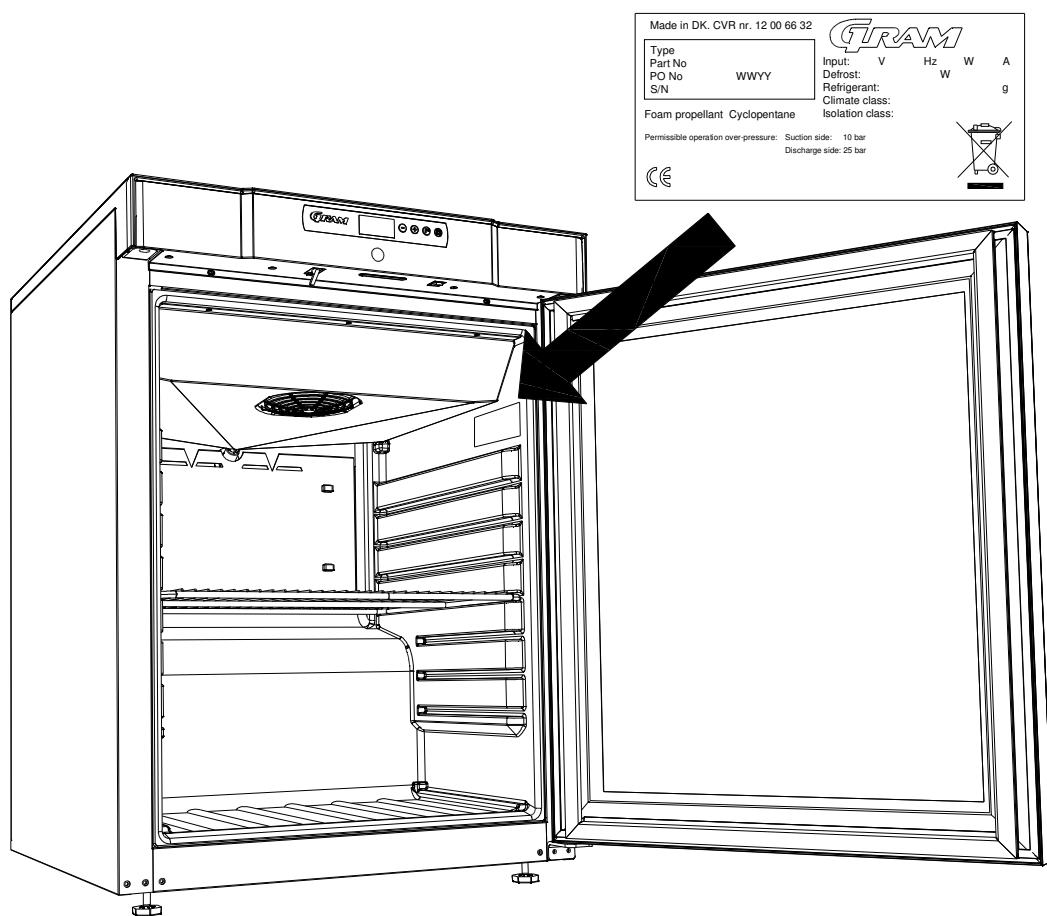

Bortskaffelse

Når det udtjente skab skal bortskaffes, skal det ske på en miljømæssig korekt og forsvarlig måde.

Elektrisk og elektronisk udstyr (EEE) indeholder materiale, komponenter og stoffer, der kan være farlige og skadelige for menneskers sundhed og for miljøet, hvis affald af denne slags ikke bortskaffes korrekt.

Produkter, der er markeret med "overkrydset skraldespand" er elektrisk og elektronisk udstyr. Den krydsede skraldespand symboliserer, at affald af denne slags ikke må bortskaffes sammen med usorteret husholdningsaffald, men skal indsamles adskilt.

Til dette formål har alle kommuner etableret indsamlingsordninger, hvor affald af elektrisk og elektronisk udstyr gratis kan afleveres af borgerne på genbrugsstationer eller hentes direkte fra husholdningerne. Nærmere information kan hentes hos kommunernes forvaltning.

Kontakt den forhandler, hvor skabet er købt, når det skal bortskaffes.

Desuden henvises til vor hjemmeside: www.gram-commercial.com

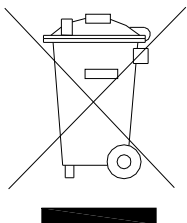

English

Installation

To ensure reliable operation, make sure the following is observed:

The cabinet must be located in a dry and ventilated room.

The cabinet is designed to operate in ambient temperatures between +16°C and +35°C. Avoid location in direct sunlight or near any heat sources, i.e. an oven.

The cabinet can be installed freestanding against a wall or Compact 210 can be built under a worktop.

The cabinet must have sufficient ventilation and free air circulation beneath, above and behind the cabinet. There must be a minimum clearance of 30 mm above the cabinet.

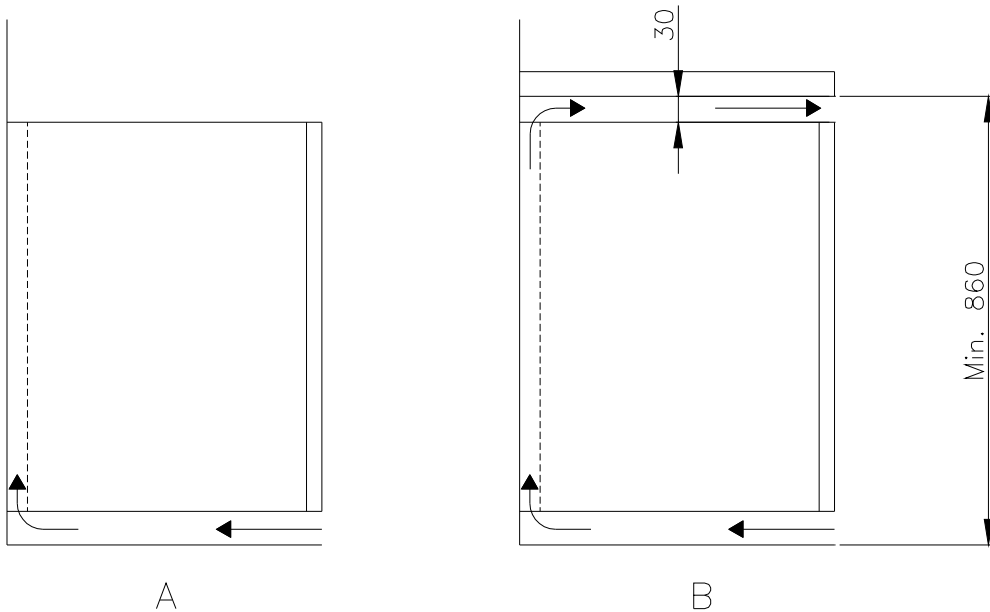

For versions with legs, use the screws on the legs to make sure that the cabinet stands level and upright.

If the cabinet has been transported in horizontal position, it must stand upright at least 2 hours before it is started to allow the oil from the compressor to run back.



The cabinet must not be located in a chloride/acid-containing environment (swimming-bath etc.) due to risk of corrosion.

Important!



Do not damage the refrigeration system.

Do not use electrical devices inside the cabinet.

To ensure correct and efficient air flow in the cabinet, the marked areas must be kept free of products.

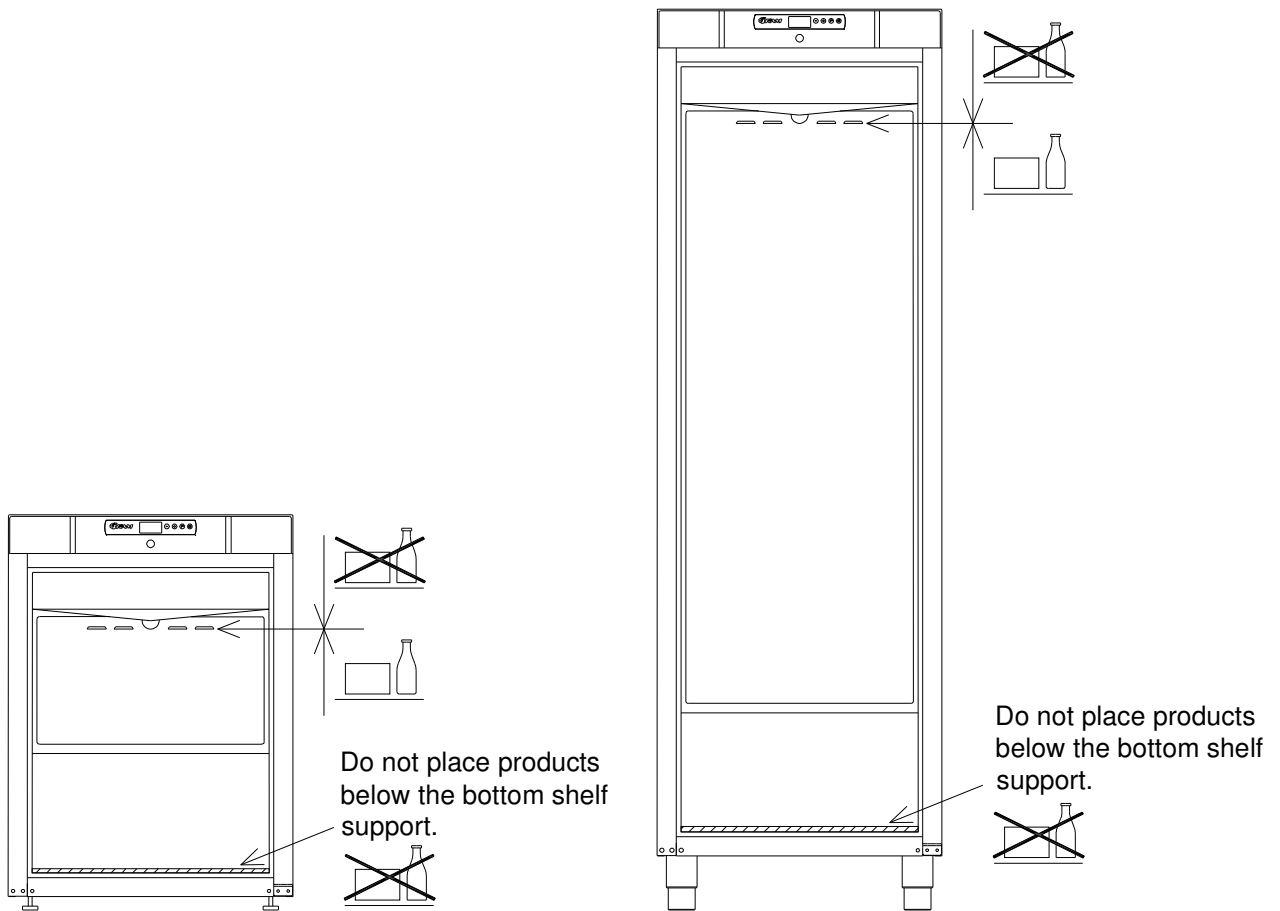

All products to be stored, that are not wrapped or packed, must be covered in order to avoid unnecessary corrosion of the inner parts of the cabinet.



Important! Applies to cabinets with glass door:

Anti-topple brackets **must** be installed to avoid the cabinet toppling over when opening the door.

The brackets which are delivered with the cabinet must be fastened to the wall behind the cabinet, as shown in the drawings.

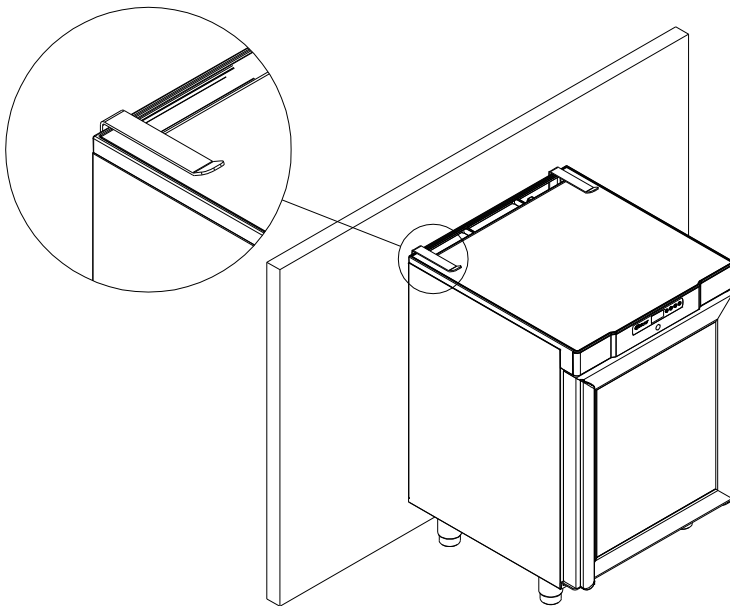
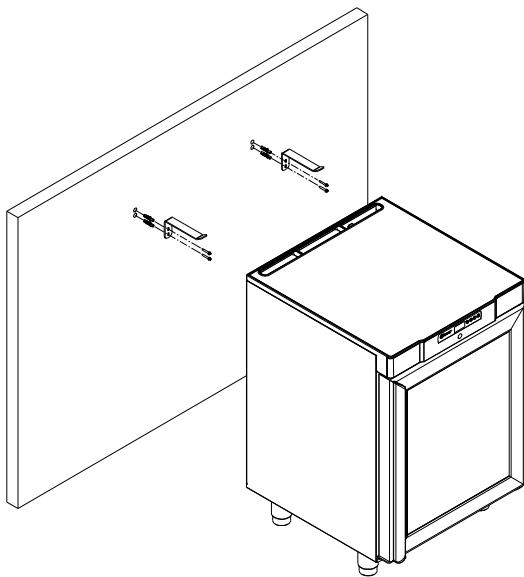
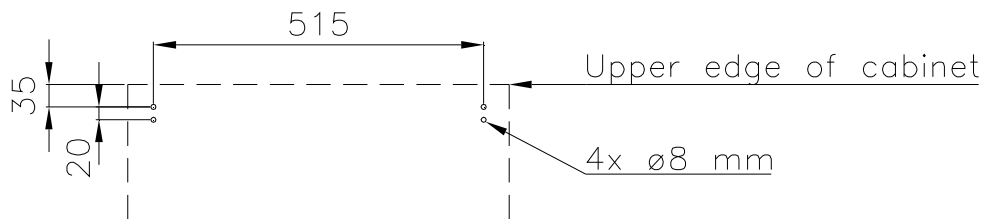

Connecting the cabinet

Read the text below thoroughly before electrical connection.

The cabinet is intended for connection to alternating current. The connection voltage (V) and frequency (Hz) are shown on the name plate in the cabinet .

Power connection is made by a three pin plug to a wall socket.



Do not use the cabinet before all shieldings have been mounted to prevent access to live or rotating machine parts.

Do not use the cabinet, if the wire has been damaged. In this case the cabinet must be examined by a service electrician from Gram Commercial or an authorised refrigeration company with knowledge of Gram's products.

The cabinet must not be used outdoor. All earthing requirements stipulated by the local electricity authorities must be observed. The cabinet plug and wall socket should then give correct earthing. If necessary, contact an electrician.

Starting up

Display:

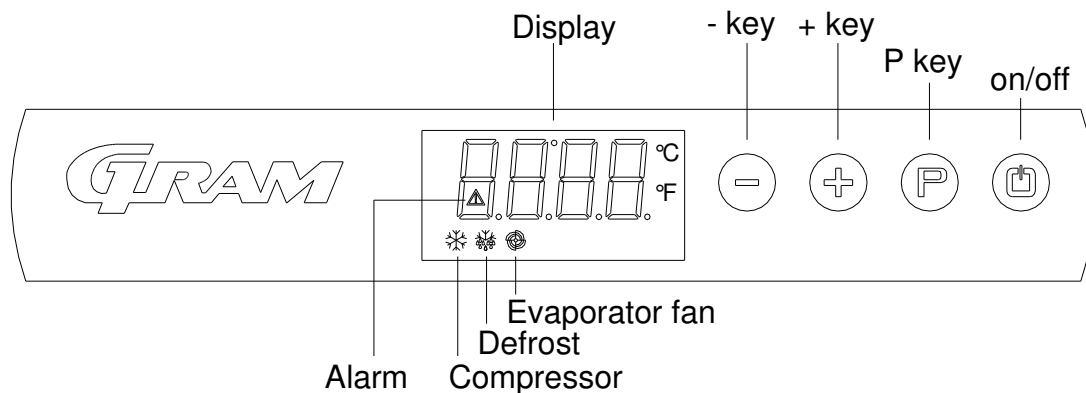

Connect the cabinet to main power.

To turn on the cabinet, push  for 2 seconds.

The display shows the actual cabinet temperature, and indicates that power is connected.

The cabinet is turned off likewise, by pushing  for 2 seconds.

**Servicing:**

Make sure the appliance is switched off at the mains before service is performed on electrical parts.

Control lights

The following control lights are located at the display:



Compressor. This LED is on while the compressor is running. Flashes during temperature setting.



Defrosting. This LED is turned on during defrosting cycle.





Evaporator fan. This LED is turned on while the evaporator fan is running.







Alarm. This LED is turned on if an alarm occurs. See chapter on temperature alarm and errors.

Temperature setting

The temperature is set as follows:

Push the  button, the compressor lamp  flashes.

Push  or  to set the temperature.

Push  again to save the set value. The compressor lamp  is turned off, unless the compressor is running.

Alternatively, do not operate any buttons for 15 seconds, the controller switches back to temperature display, and the set value is saved automatically.

If there is a power failure, the controller will remember the settings. When the power returns, the cabinet will start up again.







Temperature alarm

The controller is equipped with a temperature alarm, which constantly monitors the cabinet temperature. The  lamp lights, if an alarm has occurred.

The following alarms can be displayed:

AL low temperature alarm
AH high temperature alarm
ld open door alarm



Displaying alarm values:

Push the  button, and keep pushed for 1 second. Push  or  until "LS" is displayed. Now, push  and one of the alarm codes above is displayed. Use the  or  button to select the wanted value. Push  again, and the alarm values are displayed.









Example – alarm AH:

9.0 the temperature alarm value is 8.0°C
dur alarm duration
h01 the alarm lasted for 1 hour(continues)
n15 and 15 minutes
AH selected alarm value

Each value is displayed alternately for approx. 1 second.

To exit the alarm menu, push  and the selected alarm is displayed (in this example "AH"). Push  again, and the current cabinet temperature is displayed.

Deleting alarms:

Push , and keep pushed for 1 second. Push  or  until "rLS" is displayed. Now push . Then push  or  within 15 seconds and set "149". Push  again, and the display flashes "- - -" for 4 seconds. The alarms are now deleted, the -LED is turned off, and the controller returns to temperature display.

Error codes

- Pr1** If error Pr1 is displayed, it means that the temperature sensor is defect. Request service assistance.
In the meantime, the cabinet will aim to maintain the set temperature.
- Pr2** If error Pr2 is displayed, there are problems with the evaporator sensor. The sensor should be replaced as soon as possible. Request service assistance.

Defrosting

K/KG 210/410:

Defrosting is automatically performed 4 times every 24 hours, by circulating the air inside the cabinet during compressor standstill periods. The defrost LED  lights to indicate the defrosting cycle is running.



F/FG 210/410:

Defrosting is automatically performed 4 times every 24 hours, by a heating element mounted at the evaporator.

Manual defrosting:

If the cabinet is operating under severe load (frequent door opening and frequent replenishment), manual defrosting can become necessary.

Manual defrosting is performed as follows:

Push  for 4 seconds, and defrosting is started. The defrost LED  lights to indicate the defrosting cycle is running.





Do not use sharp or pointed objects to accelerate the defrosting process.



Keylock

The keys can be locked and in this way secured against unauthorized use of the appliance.

To lock the keys:

Press  and  at the same time for 1 second, "Loc" is shown to indicate the keys are locked.

To unlock the keys:

Press  and  at the same time for 1 second, "UnL" is shown to indicate the keys are unlocked.

Illumination

Applies only to models with glass door.

The light can be switched on or off by the switch underneath the control panel.

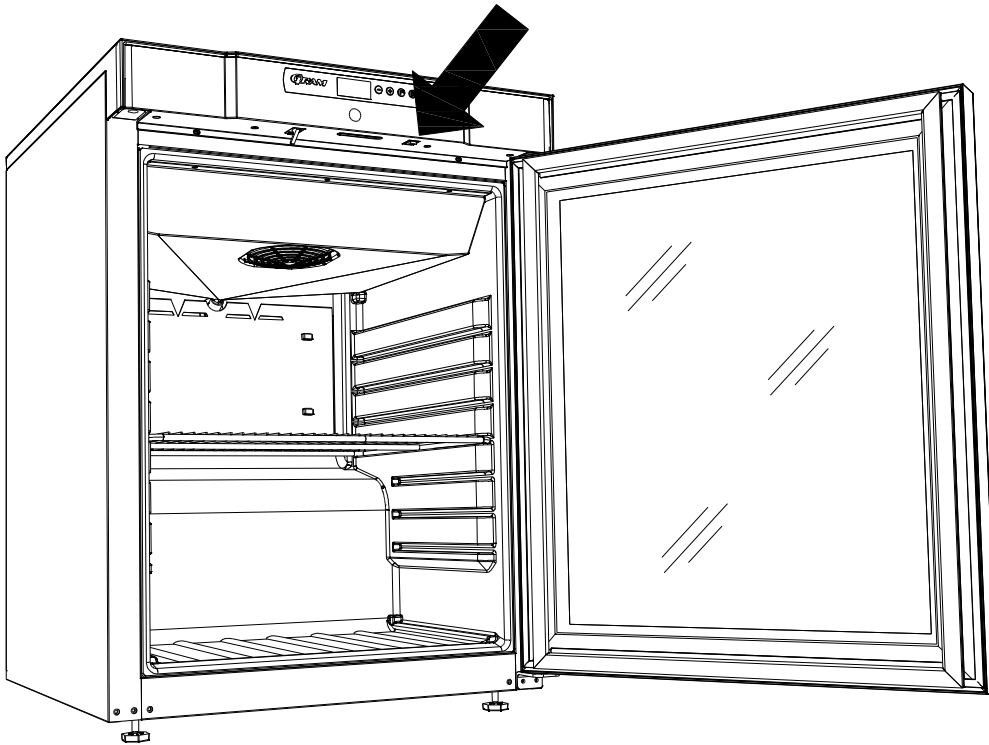

Reversing the door

The door can be changed from righthand-hinged to lefthand-hinged, or vice versa.

To do so, proceed as follows:

Models with solid door:

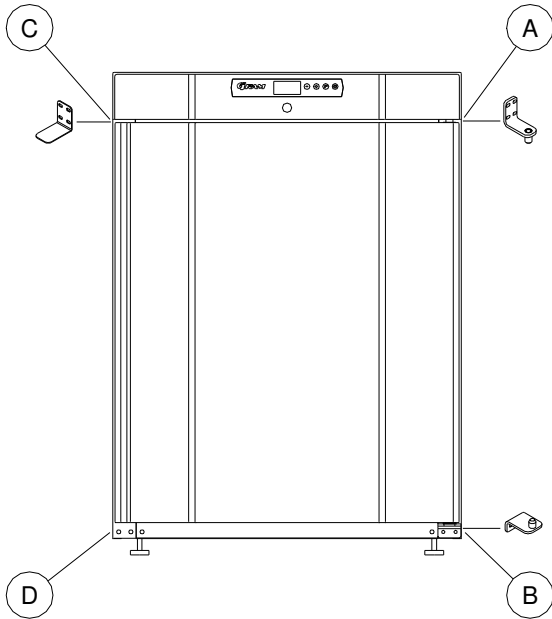

1. Switch off the power at the mains socket.
2. Dismantle the two screws that hold the control panel at front and back, pull the panel a little forward, and then tilt it upwards.
3. Dismantle the hinge at pos. A, and lift off the door.
4. Dismantle the hinge at pos. B, and mount it at pos. D.
5. Turn the door 180°, and fix it at the hinge pos. D.
6. Mount the hinge from pos. A in pos. C, and move bracket from pos. C to pos. A.
7. Fasten the control panel again. Apply power to the cabinet again.

Models with glass door:

The door should only be reversed by a service electrician from Gram Commercial or an authorised refrigeration company with knowledge of Gram's products.

Cleaning



Before cleaning, switch off the cabinet at the mains.

The cabinet should be kept clean using a mild soap solution. Do not use cleaning detergents that may cause scratches.

When regular cleaning is carried out, be sure to wipe clean the rubber door gasket to ensure any sticky substances are removed which would otherwise damage the gasket.

The condenser on the back of the cabinet must be regularly cleaned as well. This is best done with a vacuum cleaner and a brush.

The condenser fan air outlet above the compressor must be free of leaves, paper etc. to ensure normal operation of the cabinet.

Cleansing agents containing chlorine or compounds of chlorine as well as other corrosive means, **must not be used**, as they might cause corrosion to the stainless panels of the cabinet and the evaporator system.

Do not flush water directly on the cabinet or inside the cabinet as this may cause short-circuits in the electrical system.

Service

If refrigeration fails, first investigate whether the unit has been unintentionally disconnected or switched off at the socket, or whether a fuse has blown.

If it is not possible to find the cause of the refrigeration failure, please contact Gram technical department.

When contacting us please tell us the name and serial number (S/N) / (WWYY) of the cabinet. This information is stated on the name plate, see illustration below.

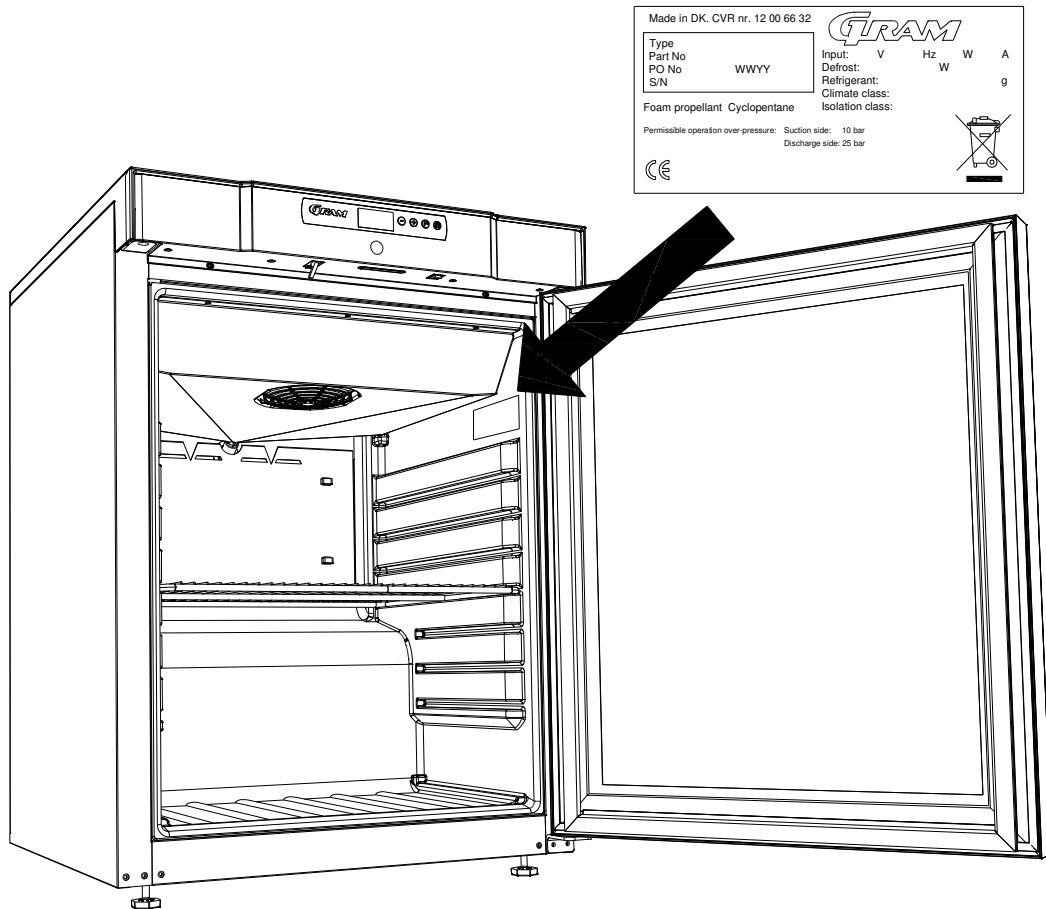

Disposal

The below only concerns the United Kingdom.

Disposal of an old cabinet is only available when we are delivering a new one at the same time. Cabinets must be fully defrosted and emptied prior to collection.

Gram recognises that our products for the catering market are considered as WEEE when they become obsolete. To ensure that Gram's responsibilities are handled correctly and environmentally friendly, we are signed up the largest Business to Business compliance scheme in the UK – B2B Compliance

<http://www.b2bcompliance.org.uk>

B2B Compliance will on our behalf deal with all areas of our responsibilities when collecting and disposing of equipment which fall under the UK WEEE regulations. B2B Compliance can be contacted on telephone number 01691 676124.

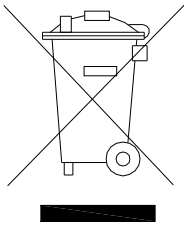

Deutsch

Aufstellen/Einbau

Der Einbauort sollte trocken und ausreichend belüftet sein. Achtung! Die zur Gewährleistung eines optimalen Betriebs des Schrankes erforderliche Umgebungstemperatur liegt zwischen +16°C und + 35°C.

Das Gerät kann entweder frei an die Wand gestellt oder unter eine Tischplatte integriert werden.

Wichtig!

Achten Sie bitte auf ausreichende Luftzirkulation unter, über und hinter dem Gerät. Beine und Abstandhalter gewährleisten die notwendige Zirkulation unter bzw. hinter dem Gerät.

Beachten Sie den Luftzwischenraum zwischen Kühlschrank und Tischplatte. Dieser Abstand muss eingehalten werden, um die Luftzirkulation zu ermöglichen. Kann beim Unterbauen des Kühlschranks unter eine Tischplatte dieses Maß nicht eingehalten werden, muss in die Tischplatte ein Belüftungsgitter eingebaut werden.

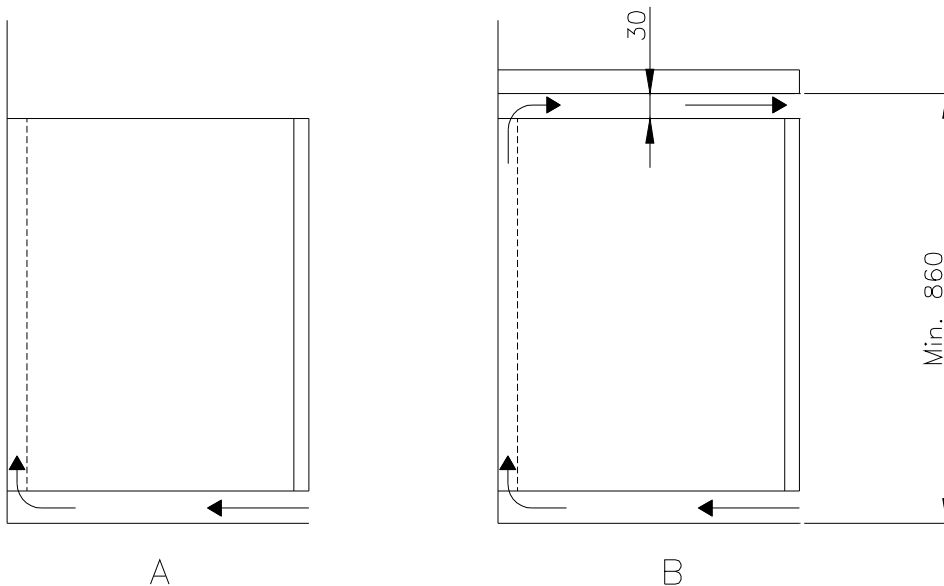

Bei Geräte mit Füßen nutzen Sie die Verstellmöglichkeiten der Füße um die Geräte in eine in alle Richtungen waagerechte Position zu bringen.

Falls das Gerät liegend transportiert wurde, muss das Gerät für mindestens 2 Stunden aufrecht stehen, bevor es in Betrieb genommen werden darf.

Vermeiden Sie eine Aufstellung des Schrankes in einem Chlor/Säurehaltigen Klima (Schwimmbad usw.) wegen Korrosionsgefahr.

Wichtig!



Den Kühlkreislauf nicht beschädigen.

Keine Elektrogeräte im Schrankinnern verwenden.

Um die erforderliche Luftzirkulation/Kühlung im Möbel zu Gewähr leisten, darf in den markierten Bereichen kein Kühlgut untergebracht werden.

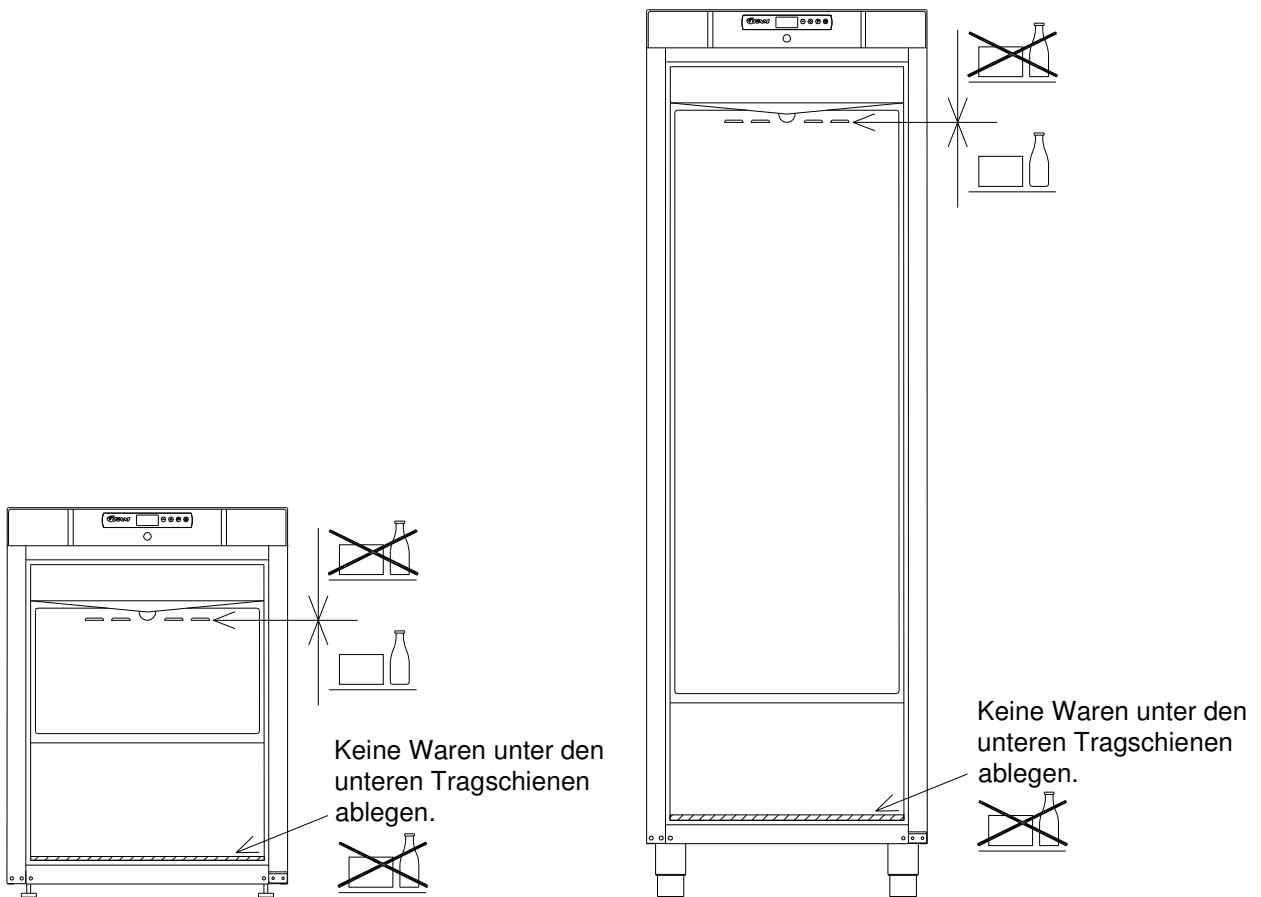

Alle unverpackten Lebensmittel, die im Schrank gelagert werden sollen, sind zu bedecken, um unnötige Korrosion des Schrankinnern, u.a. des Verdampfers, zu vermeiden.

Wichtig! Nur für Schränke mit Glastür:

Es **muss** eine Kippsicherung angebracht werden, die verhindert, dass der Schrank beim Öffnen der Tür nach vorn kippt. Die mitgelieferten Beschläge hinter dem Schrank an der Wand festschrauben, wie auf der Zeichnung dargestellt.

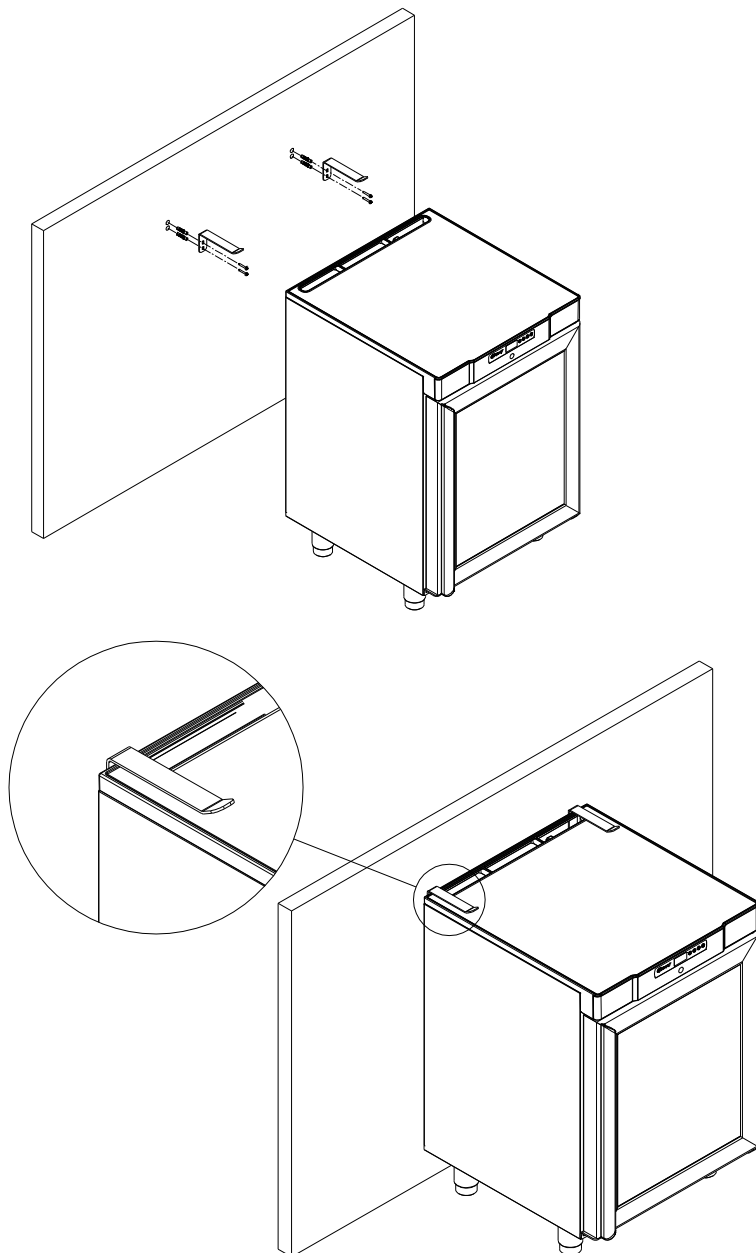
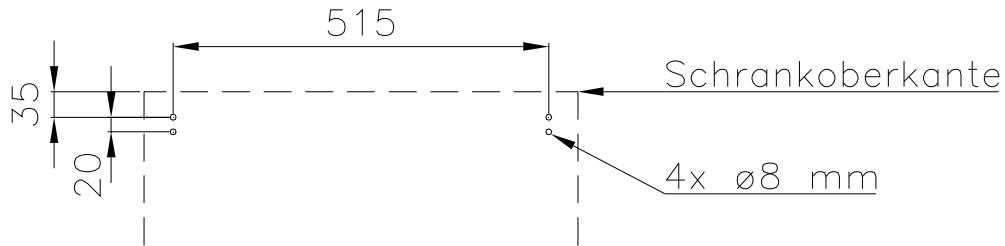

Stromanschluss

Benutzen Sie das Gerät nicht bevor alle Schutzeinrichtungen montiert sind. Helfen Sie Unfälle zu verhüten.

Benutzen Sie das Gerät nicht mit defekten Leitungen. In diesen Fällen ist eine Untersuchung durch einen autorisierten Servicetechniker unbedingt erforderlich.

Das Gerät darf nicht im Freien genutzt werden. Netzanschluss 220-230 V/50 Hz an eine geerdete Steckdose (Schuko). Die übrigen Anschlusswerte gehen aus dem Typenschild hervor. Bei Unklarheiten bezüglich des Anschlusses fragen Sie bitte Ihren Lieferanten.

Inbetriebnahme

Display:

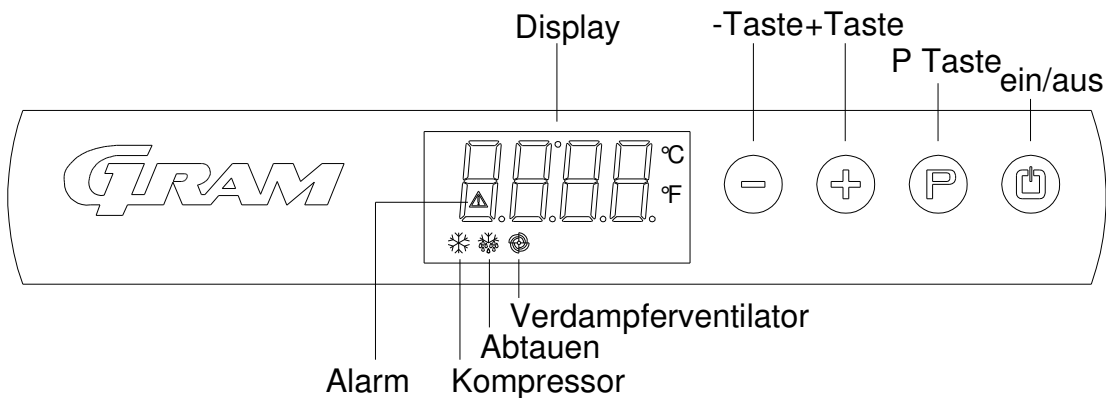

Den Schrank an das Stromnetz anschließen.

Zum Einschalten zwei Sekunden lang auf  drücken.

Das Display zeigt die aktuelle Innentemperatur des Schrankes an und ist gleichzeitig die Kontrollanzeige für die Versorgungsspannung.

Zum Ausschalten des Schrankes ebenfalls zwei Sekunden lang auf  drücken.



Service:

Bei Arbeiten an elektrischen Komponenten **muss** der Schrank von der Spannungsversorgung getrennt werden.

Kontrollleuchten:

Im Display befinden sich folgende Kontrollleuchten:



Kompressor. Leuchtet, wenn der Kompressor läuft. Blinkt während der Temperatureinstellung.



Abtauen. Leuchtet während des Abtauvorgangs.



Verdampferlüfter. Leuchtet, wenn der Ventilator des Verdampfers läuft.







Alarm. Leuchtet bei Alarmen oder Fehlermeldungen. Siehe Abschnitt über Temperaturalarmlage und Fehlercodes.

Temperatureinstellung

Die Temperatur wird wie folgt eingestellt:

Die Taste  drücken, die Kompressorleuchte  blinkt.

Die Temperatur wird mit Betätigung der  oder  Taste einstellen.

Erneute Betätigung der Taste  speichert den eingestellten Wert. Die Kompressorleuchte  erlischt, sofern der Kompressor nicht läuft. Alternativ wird der Temperaturwert automatisch gespeichert und im Display wieder die Temperatur angezeigt, wenn die Tasten mindestens 15 Sekunden lang nicht betätigt werden.

Bei Stromausfall speichert die Steuerung die eingestellte Temperatur, und der Schrank arbeitet weiter, sobald die Versorgungsspannung wieder zur Verfügung steht.







Temperaturalarm

Die Steuerung ist mit einem Temperaturalarmsystem ausgestattet, der die Schrankinnentemperatur ständig überwacht.  leuchtet im Alarmfall.

Die Steuerung kann folgende Alarme zeigen:

- AL** Temperaturalarm, Untergrenze
- AH** Temperaturalarm, Obergrenze
- id** Alarm „Tür offen“



Anzeige der Alarmwerte:

Taste  drücken und eine Sekunde lang gedrückt halten. Auf  oder  drücken, bis das Display "LS" zeigt. Nun  drücken, und einer der obigen Alarmkodes erscheint. Mit  oder  den gewünschten Alarmcode wählen. Nach erneutem Druck auf  zeigt das Display die Alarmwerte an.









Beispiel – Alarm AH:

- 10.0 Der Temperaturalarmwert beträgt 8,0°C
- dur Alarmdauer
- h01 Die Dauer des Alarms hat 1 Stunde.... (weiter)
- n15 und 15 Minuten gedauert
- AH gewählter Alarmwert

Das Display zeigt die Werte abwechselnd für ca. eine Sekunde an.

Zum Beenden des Alarmmenüs  drücken, und das Display zeigt den gewählten Alarm (in diesem Beispiel "AH"). Nun auf  drücken, und im Display erscheint wieder die aktuelle Temperatur.

Löschen von Alarmen:

Taste  drücken und eine Sekunde lang gedrückt halten. Auf  oder  drücken, bis das Display "rLS" zeigt. Dann auf  drücken. Anschließend innerhalb von 15 Sekunden auf  oder  drücken und "149" einstellen. Nach erneutem Druck auf  zeigt das Display für vier Sekunden blinkend "- - -" an. Die Alarme sind nun gelöscht, die -Leuchte erlischt, und das Display kehrt zur Temperaturanzeige zurück.

Fehlerkodes

- Pr1** Erscheint im Display der Fehlercode Pr1, so ist der Temperaturfühler im Schrank defekt und der Kundendienst sollte gerufen werden.
In der Zwischenzeit strebt der Schrank an, die eingestellte Temperatur zu halten.
- Pr2** Erscheint im Display der Fehlercode Pr2, so ist der Temperaturfühler am Verdampfer defekt und der Kundendienst sollte gerufen werden.

Abtauen

K/KG 210/410:

Die Regelabtauung erfolgt viermal täglich, indem die Luft im Schrank umgewälzt wird, während der Kompressor nicht arbeitet. Die eingeschaltete Leuchte  zeigt den laufenden Abtauvorgang an.



F/FG 210/410:

Die Regelabtauung erfolgt viermal täglich, mit Hilfe eines Heizelements unter dem Verdampfer.

Manuelles Abtauen:

Bei sehr hoher Beanspruchung des Schrankes (z. B. durch häufiges Öffnen der Tür und häufiger Austausch von Lagergut), kann ein manueller Abtauvorgang erforderlich werden.

Dazu ist wie folgt vorzugehen:

Für vier Sekunden  drücken; dann beginnt der Abtauvorgang. Die eingeschaltete Leuchte  zeigt den laufenden Abtauvorgang an.





Keine scharfen oder spitzen Werkzeuge zum Entfernen von Reif/Eis verwenden!



Tastensperre

Die Tastatur kann gesperrt und damit gegen unberechtigten Gebrauch geschützt werden.

Sperren der Tastatur:

Die Tasten  und  gleichzeitig für eine Sekunde drücken; im Display erscheint "Loc" als Hinweis darauf, dass die Tastatur gesperrt ist.

Freigeben der Tastatur:

Die Tasten  und  gleichzeitig für eine Sekunde drücken; im Display erscheint "UnL" als Hinweis darauf, dass die Tastatur entsperrt ist.

Beleuchtung

Nur für Modelle mit Glastür.

Die Beleuchtung kann mit dem Schalter an der Unterseite des Bedienfelds ein- und ausgeschaltet werden.

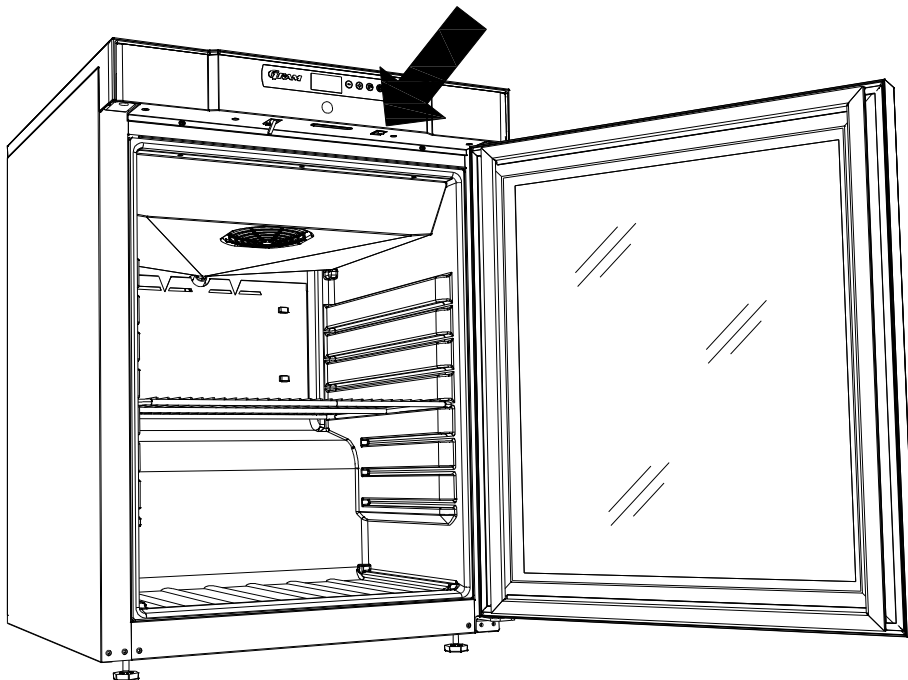

Umschlagen der Tür

Die Tür kann von rechts auf links, bzw. umgekehrt angeschlagen werden.

Modelle mit massiver Tür:

Der Umbau von Rechtsanschlag auf Linksanschlag erfolgt wie folgt:

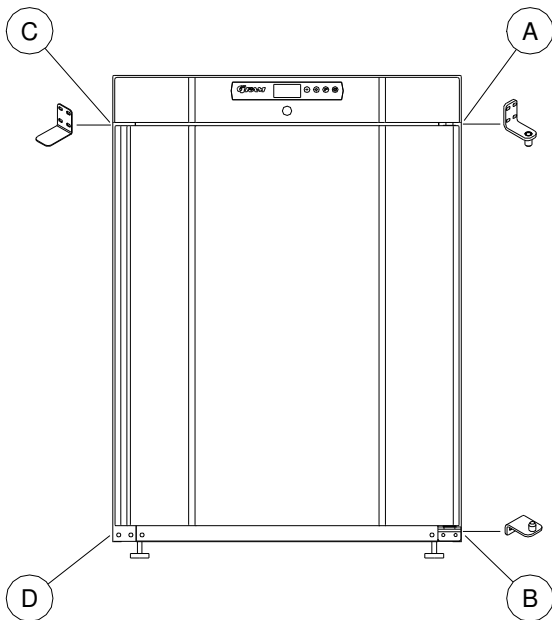

1. Trennen Sie das Gerät vom Stromnetz
2. Je 2 Schrauben vorne und hinten lösen und die Kunststoffabdeckung nach vorne ziehen und anheben, sodass das Scharnier A frei liegt
3. Scharnier A demontieren und die Tür abnehmen
4. Das Scharnier von Position B demontieren und an die Position D versetzen.
5. Die Tür um 180° drehen und in das Scharnier Position D einhängen
6. Das Scharnier von Position A zur Position C versetzen und den Blindbeschlag von Position C entsprechend zu Position A versetzen
7. Die Kunststoffabdeckung wieder montieren. Das Gerät kann wieder in Betrieb genommen werden.

Modelle mit Glastür:

Der Wechsel des Türanschlages ist möglich. Die Montage muss jedoch von einem Kundendienstmonteur erfolgen.

Reinigung



Den Schrank vor der Reinigung von der Versorgungsspannung trennen.

Der Schrank sollte regelmäßig gereinigt werden. Dazu eine milde Seifenlauge verwenden. Keine Reinigungsmittel verwenden, die Kratzer verursachen können.

Die Dichtleiste an der Tür regelmäßig reinigen, um eine lange Haltbarkeit zu gewährleisten.

Der Kondensator an der Schrankrückseite ist ebenfalls regelmäßig mit Staubsauger und einer Bürste zu reinigen.

Den Luftauslass des Kondensatorventilators (falls vorhanden) über dem Kompressor von Blättern, Papier usw. frei halten, um den normalen Betrieb des Kühlschranks zu gewährleisten.

Reinigungsmittel, die Chlor oder Chlorverbindungen sowie andere aggressive Stoffe enthalten, dürfen nicht verwendet werden, da sie Korrosion an den rostfreien Flächen und dem Kältekreislauf verursachen können.

Der Schrank darf weder von außen noch von innen mit Wasser gespült werden, da dies zu Kurzschlüssen und anderen Schäden an den elektrischen Komponenten führen kann.

Service

Bei mangelnder Kälteleistung ist zuerst zu prüfen, ob die Spannungsversorgung und die Sicherungen intakt sind.

Liegt kein Fehler an der Stromversorgung vor, den Kundendienst von Gram Commercial rufen.

Bei Anfragen bitte Typ und Seriennummer des Schrankes (S/N) / (WWYY) angeben. Die Nummern finden Sie auf dem Typenschild des Schrankes, welches wie folgt angebracht ist:

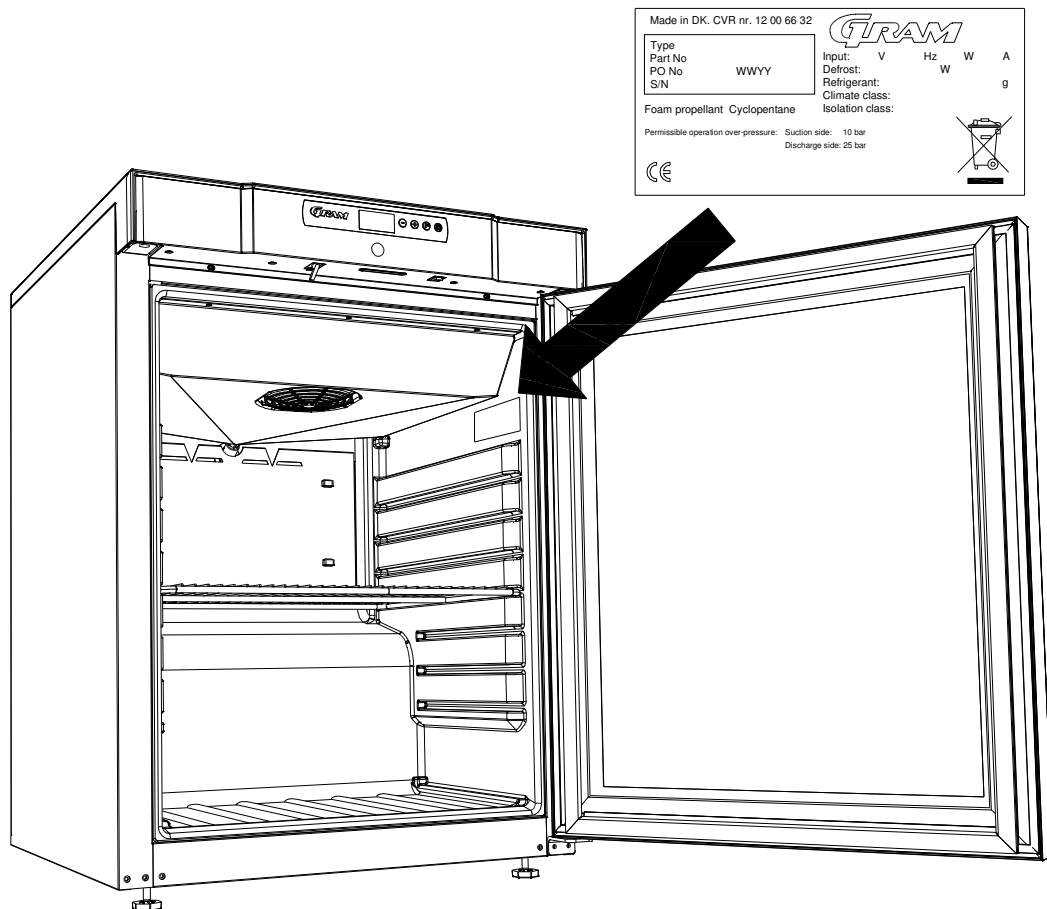

Entsorgung

Steht das ausgediente Gerät zur Entsorgung an, muss diese auf eine umweltmäßig korrekte und ordnungsgemäße Weise stattfinden. Bitte entsprechende Gesetze und Vorschriften über die Entsorgung beachten.

Im Bedarfsfall fragen Sie Ihren örtlichen Fachhandel oder Entsorgungsbetrieb.

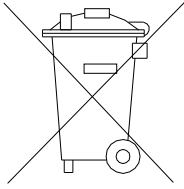

Français

Installation

Placer l'armoire dans un endroit sec et suffisamment ventilé. Pour assurer un fonctionnement efficace, éviter la lumière directe du soleil ou la proximité d'une source de chaleur.

La plage de fonctionnement optimal de l'armoire se situe à une température ambiante qui va de +16°C à +35°C.

Le réfrigérateur peut se placer contre un mur ou s'encastrer sous un plan de travail.

Important!

Il est important que la ventilation du réfrigérateur soit efficace, en d'autres termes, que l'air puisse circuler librement aussi bien au-dessous du meuble que derrière et au-dessus. L'espace nécessaire sous le meuble est assuré par les rails de support ou par le socle. Des butées veillent à garantir la distance au mur.

Visualisation d'un réfrigérateur encastré sous un plan de travail. Attention à l'espace d'aération entre la réfrigérateur et le plan de travail : cette dimension doit être respectée pour assurer la circulation de l'air. Au cas où l'encastrement sous un plan de travail ne permettrait pas de respecter cet espace, il faudrait assurer la circulation de l'air par l'aménagement d'un conduit dans la plaque du plan de travail.

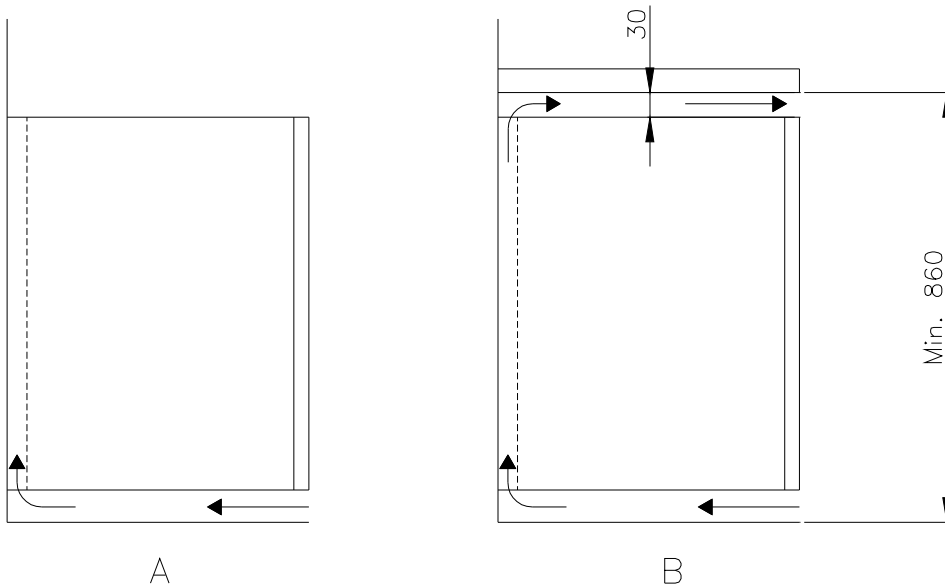

Pour les armoires livrées avec des pieds, ceux-ci doivent être ajustés afin que l'armoire soit totalement horizontale.

Si l'armoire a été transportée en position couchée, elle doit être laissée en position verticale au minimum 2 heures avant d'être allumée car l'huile du compresseur doit avoir le temps de s'écouler dans le sens inverse.

Eviter l'installation en milieu très chargé en chlore/acide (piscine ou milieu de ce genre) à cause d'un danger de corrosion.

Important!



Ne pas détériorer le circuit de refroidissement.

Ne pas utiliser d'appareils électriques à l'intérieur de la chambre de conservation.

Pour assurer la circulation d'air/le froid nécessaire dans le meuble, ne pas déposer de marchandises dans les zones hachurées.

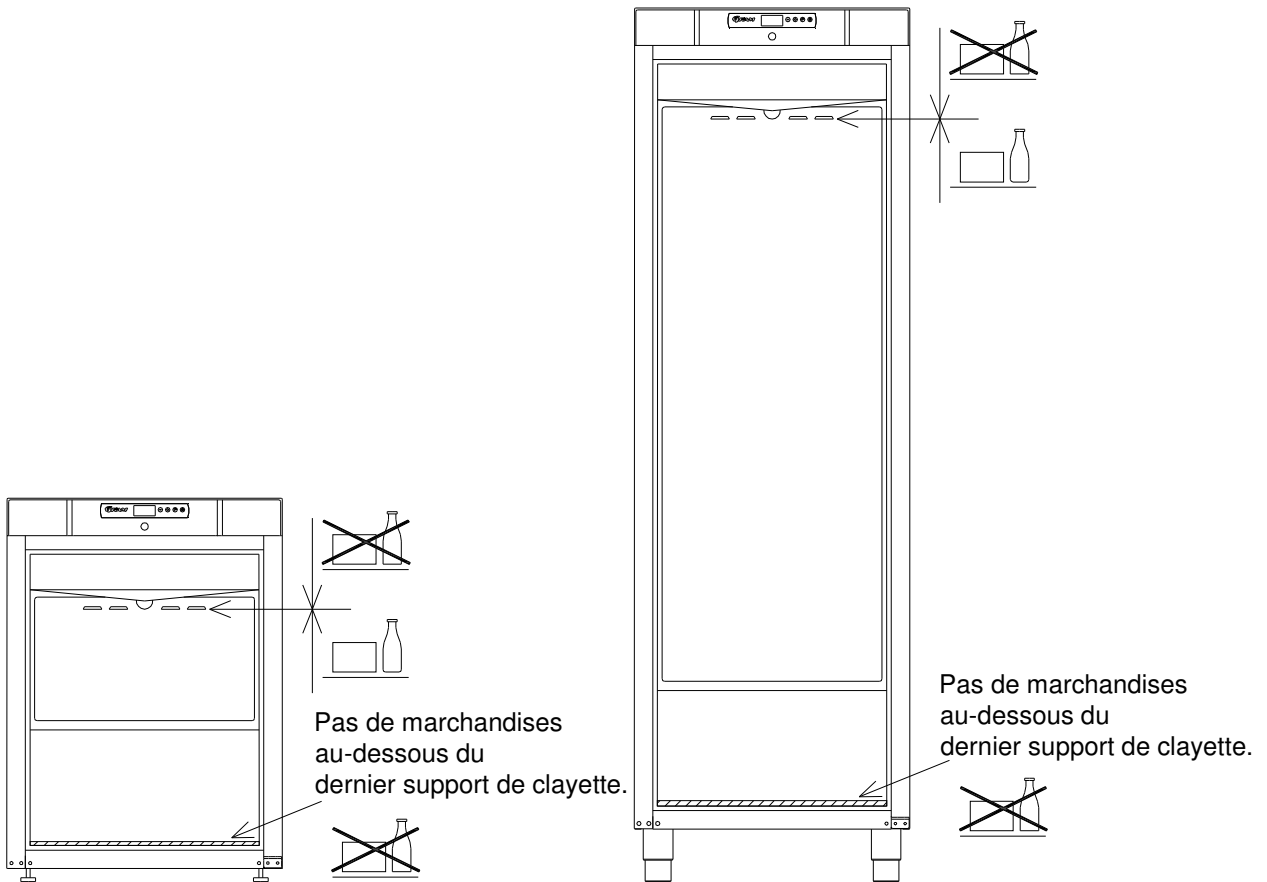

Tous les produits alimentaires qui ne sont pas emballés et qui doivent être conservés dans l'appareil, doivent être couverts pour prévenir toute corrosion inutile des éléments intérieurs, entre autres de l'évaporateur.



Important! Concerne les armoires avec une porte vitrée :

Une sécurité anti-basculement empêchant l'armoire de basculer vers l'avant lors de l'ouverture de la porte **doit impérativement** être installée. La fixation fournie est fixée au mur derrière l'armoire comme indiqué sur le schéma.

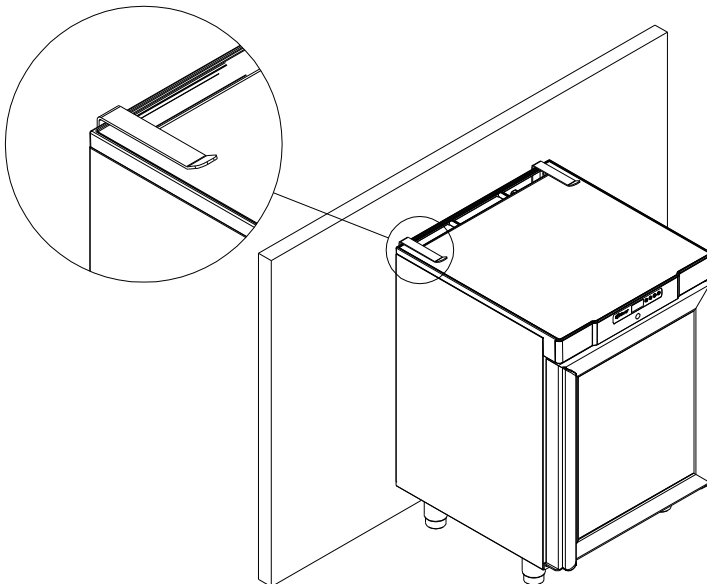
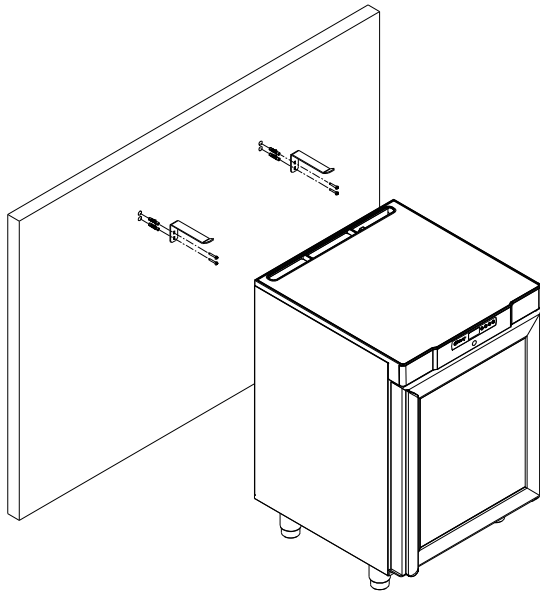
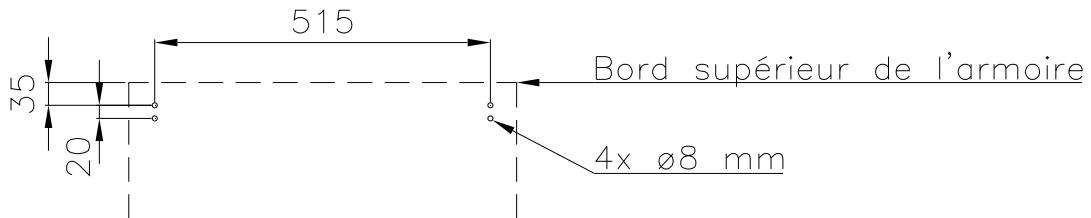

Branchement

N'utilisez pas l'armoire avant que toutes les protections soient mise en place afin que les parties conductrices de courant ou rotatives ne puissent pas être touchées.

N'utilisez jamais l'armoire si le câble est endommagé. Si c'est le cas, l'armoire doit être examinée par un technicien de maintenance de chez Gram Commercial ou par un technicien de maintenance qui connaît les produits Gram Commercial.

L'armoire ne doit pas être utilisée à l'extérieur. Tenez compte de l'éventuel raccordement à la terre qui peut être exigée pour les alimentations électriques locales. La fiche de l'armoire et la prise de courant utilisées doivent être correctement raccordées à la terre. Contactez éventuellement un électricien.

Mise en marche

Afficheur:

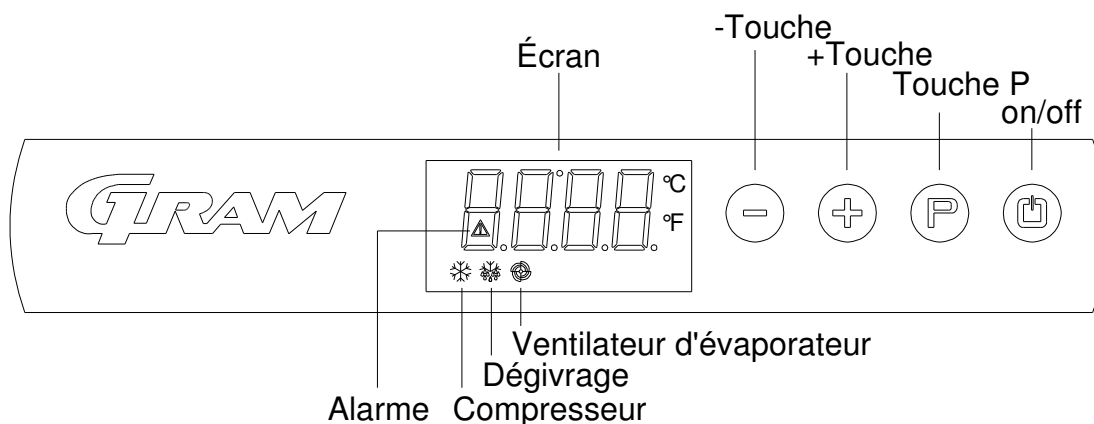

Brancher l'appareil au niveau de la prise.

Pour mettre l'armoire sous tension, appuyez sur  pendant 2 secondes.

L'affichage indique la température actuelle dans l'armoire et permet également de s'assurer que l'armoire est sous tension.

L'armoire est mise hors tension en appuyant sur  pendant 2 secondes.



En cas d'opération de maintenance:

Si une réparation est effectuée sur les parties électriques, l'alimentation électrique **doit impérativement** être coupée.

Voyants de contrôle:

L'affichage comporte les voyants de contrôle suivants :



Compresseur. Allumé lorsque le compresseur fonctionne. Clignote lors du réglage de la température.



Dégivrage. S'allume lors du dégivrage.





Ventilateur d'évaporation. S'allume lorsque le ventilateur d'évaporation fonctionne.







Alarme. S'allume si une alarme se déclenche ou s'il y a une erreur. Voir les indications sur l'alarme de température et les codes d'erreur.

Réglage de la température

La température se règle de la manière suivante :

Si vous appuyez sur le bouton , le voyant  du compresseur clignote.

Appuyez sur  ou  pour régler la température.

Appuyez de nouveau sur le bouton  pour enregistrer la valeur réglée. Le voyant du compresseur  s'éteint, à moins que le compresseur ne soit actif. On peut également ne pas toucher aux boutons pendant au minimum 15 secondes, la commande revient alors à l'indication de la température et la valeur est automatiquement enregistrée.

En cas de panne de courant, la commande mémorise la température réglée et l'armoire redémarre lorsque le courant est rétabli.







Alarme de la température

La commande est équipée d'une alarme pour la température destinée à surveiller constamment la température à l'intérieur de l'appareil. Le voyant  s'allume si une alarme se déclenche.

La commande peut indiquer les alarmes suivantes :

- AL** la valeur de la température la plus basse
- AH** la valeur de la température la plus haute
- id** alarme d'ouverture de la porte

Affichage des valeurs d'alarme :

Appuyez sur la touche  et maintenez-la pressée pendant 1 seconde. Appuyez sur la touche  ou  jusqu'à ce que l'affichage indique "LS". Appuyez maintenant sur , et l'affichage indiquera les codes d'alarme ci-dessus. Utilisez  ou  pour choisir le code d'alarme de votre choix. Appuyez de nouveau sur , et l'affichage indiquera les valeurs d'alarme.

Exemple – alarme AH:







11.0 la valeur d’alarme de température est 8.0 °C
dur la durée de l’alarme
h01 l’alarme a duré 1 heure (se poursuit)
n15 et 15 minutes
AH valeur d’alarme choisie

L’affichage indique chaque valeur en alternance pendant environ 1 seconde

Pour quitter le menu d’alarme, appuyez sur  et l’affichage indiquera l’alarme choisie

(dans cet exemple « AH »). Appuyez de nouveau sur  et l’affichage indiquera la température actuelle dans l’armoire.

Effacement des alarmes :

Appuyez sur la touche  et maintenez-la pressée pendant 1 seconde. Appuyez sur la touche  ou  jusqu’à ce que l’affichage indique "rLS". Appuyez maintenant sur . Appuyez ensuite sur  ou  pendant 15 secondes et réglez "149". Appuyez de nouveau sur , et l’affichage indiquera "- - -" qui clignotera pendant 4 secondes.

Les alarmes sont maintenant effacées, la lampe  est éteinte et l’affichage retourne à l’indication de température.

Codes d’erreur

- Pr1** Si le code d’erreur Pr1 s’affiche sur l’écran, cela signifie qu’il y a un problème au niveau de la sonde de température de l’armoire. Il faut appeler un dépanneur. L’armoire tentera entre-temps de maintenir la température réglée.
- Pr2** Si le code d’erreur Pr2 s’affiche sur l’écran, c’est qu’il y a des problèmes avec la sonde de température sur l’évaporateur. La sonde doit être remplacée aussitôt que possible. Appeler un technicien.

Dégivrage

K/KG 210/410:

Le dégivrage normal s'effectue automatiquement 4 fois par jour en laissant l'air circuler dans l'armoire sans faire fonctionner le compresseur. Le voyant pour le dégivrage  s'allume pour indiquer que le dégivrage a été lancé.



F/FG 210/410:

Le dégivrage normal est effectué automatiquement 4 fois par jour à l'aide d'une résistance chauffante sous l'évaporateur.

Dégivrage manuel :

Si l'armoire est mise à rude épreuve (ouvertures de porte fréquentes et remplacements fréquents de produits), le dégivrage manuel peut s'avérer nécessaire.

Le dégivrage manuel s'effectue ainsi :

Appuyez sur  pendant 4 secondes pour lancer le dégivrage. Le voyant pour le dégivrage  s'allume pour indiquer que le dégivrage a été lancé.





Ne pas utiliser d'objet tranchant ou pointu pour dégivrer plus vite.



Verrouillage du clavier

Le clavier peut être verrouillé et de cette manière protégé contre les utilisations non autorisées.

Pour verrouiller le clavier :

Appuyez sur  et  en même temps pendant 1 seconde et l'affichage indique "Loc" pour indiquer que le clavier est verrouillé.

Pour déverrouiller le clavier :

Appuyez sur  et  en même temps pendant 1 seconde et l'affichage indique "UnL" pour indiquer que le clavier est déverrouillé.

Éclairage

Ne concerne que les modèles avec porte vitrée.

La lumière peut s'allumer et s'éteindre grâce à l'interrupteur qui se trouve sous le panneau de contrôle.

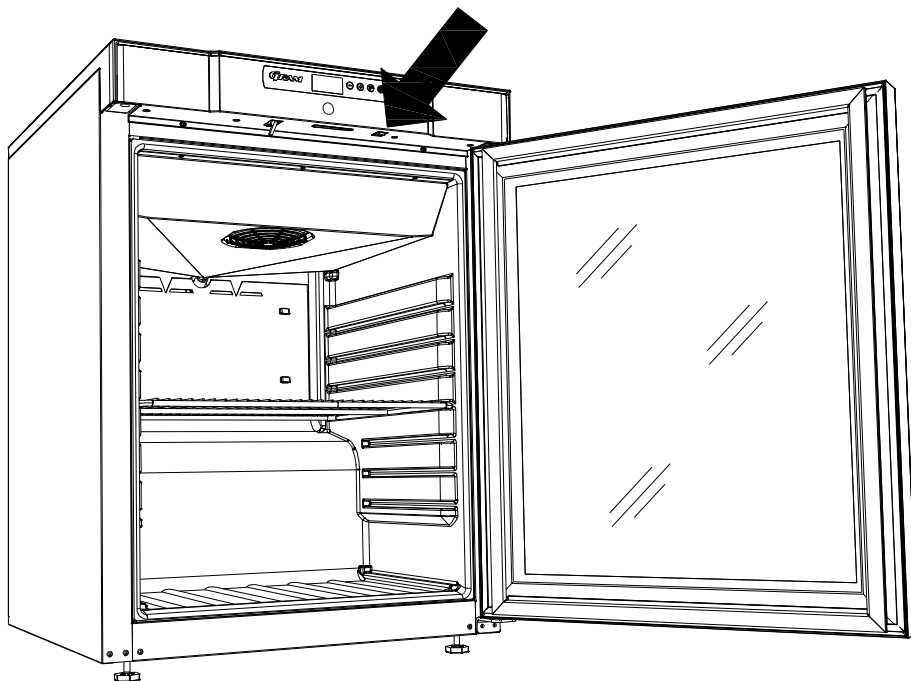

Inversion de la porte

La porte peut s'inverser en faisant passer les charnières de la droite vers la gauche ou vice versa.

Modèles avec une porte pleine :

Le changement entre un ferrage à droite et un ferrage à gauche s'effectue de la manière suivante :

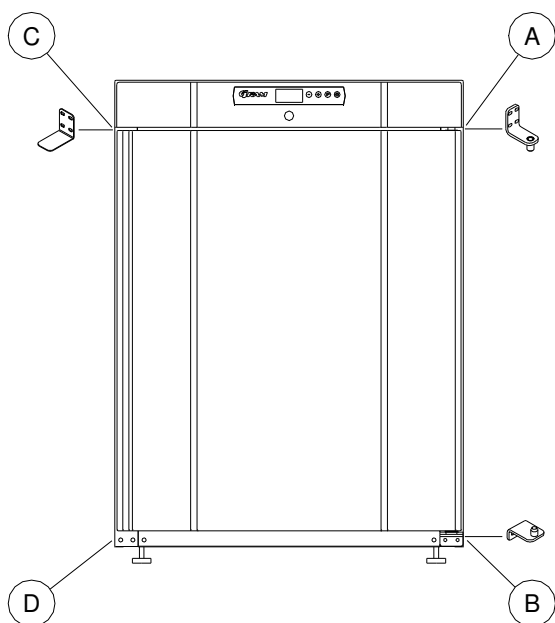

1. Coupez l'alimentation de l'armoire sur l'interrupteur.
2. Démontez les deux vis qui maintiennent le panneau supérieur sur le devant et sur l'arrière et tirez un peu le panneau vers l'avant puis pivotez-le vers le haut.
3. Libérez la charnière en pos. A, et retirez la porte.
4. Démontez la charnière en position B et déplacez-la en pos. D.
5. Retournez la porte à 180°, et insérez-la dans la charnière à la pos. D.
6. Déplacez la charnière depuis la pos. A vers la pos. C, et déplacez la fixation depuis la pos. C à la pos. A.
7. Fixez de nouveau le panneau supérieur. Le courant peut alors être rétabli.

Modèles avec porte vitrée :

La porte doit être inversée par un technicien de chez Gram Commercial ou par un technicien connaissant bien les produits Gram Commercial.

Nettoyage



Avant le nettoyage, le courant de l'appareil doit être coupé au niveau de la prise secteur.

L'armoire n'exige qu'un nettoyage régulier. Le meilleur moyen de nettoyer est d'utiliser une solution savonneuse douce. N'utilisez pas des produits de rinçage qui peuvent détériorer.

Le joint d'étanchéité de la porte doit être nettoyé régulièrement pour assurer une longue durabilité.

Le condensateur à fil qui se trouve derrière l'armoire doit également être nettoyé régulièrement. Le mieux est d'utiliser pour ce faire un aspirateur et une brosse.

L'évacuation d'air du ventilateur de condensation au-dessus du compresseur ne doit pas être obstruée par des feuilles, des papiers, etc. afin d'assurer le fonctionnement normal du réfrigérateur.

Les produits de nettoyage contenant du chlore ou des dérivés de chlore ainsi que d'autres produits agressifs ne doivent pas être utilisés car ils peuvent être corrosifs sur les surfaces inoxydables et sur le système intérieur de réfrigération.

Il ne faut pas laver à grande eau dans et sur l'armoire car cela pourrait provoquer des courts-circuits, des avaries etc. dans les parties électriques.

Maintenance

Si le refroidissement ne fonctionne pas, vérifiez d'abord que l'alimentation en courant est bien présente ou s'il y a eu une coupure de courant dans l'armoire à fusibles.

Si ce qui est indiqué ci-dessus est correct, et que cela ne résout pas le problème, contactez le département de service de Gram Commercial.

Veuillez préciser le type et le numéro de série de l'armoire (S/N) / (WWYY). Ces numéros se trouvent sur la plaque du numéro du type. Voir ci-dessous l'emplacement du panneau du numéro du type.

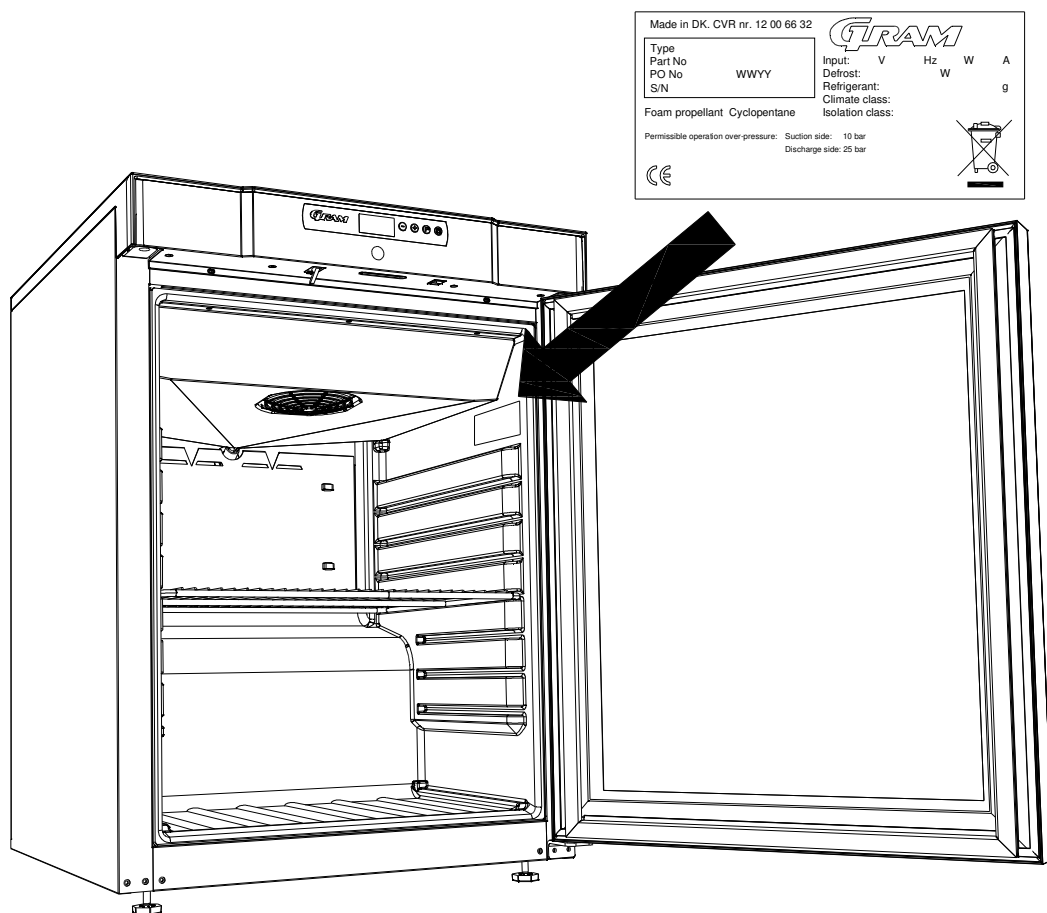

Mise au rebut

Chaque importateur est tenu de se conformer à la réglementation en vigueur sur le territoire concerné.

Vu la directive n° 75/442/CE du Conseil du 15 juillet 1975 relative aux déchets, modifiée en dernier lieu par la décision N° 96/350/CE de la Commission;

Vu la directive n° 91/689/CE du Conseil du 12 décembre 1991 relative aux déchets dangereux, modifiée en dernier lieu par la directive n° 94/31/CE ;

Vu la directive n° 2002/96/CE du 27 janvier 2003 relative aux déchets d'équipements électriques et électroniques transcrite en droit national avec le décret n° 2005-829 du 20 juillet 2005 relative à la composition des équipements électriques et électroniques et à l'élimination des déchets issus de ces équipements.

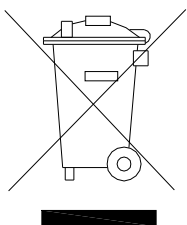

Nederlands

Opstellen

De kast moet in een droge ruimte met voldoende ventilatie geplaatst worden. De kast functioneert optimaal bij omgevingstemperatuur tussen +16°C en +35°C.

De kast kan vrij tegen de wand geplaatst of onder het aanrecht worden ingebouwd.

Het is belangrijk

dat de lucht vrij onder, achter en boven de kast kan circuleren. De poten onder de kast en de afstandshouders achter de kast garanderen de benodigde luchtcirculatie.

Ingebouwde koelkast onder het aanrecht. Let erop dat de noodzakelijke tussenruimte voor de luchtcirculatie aanwezig is tussen de koelkast en het aanrecht. Deze afstand moet in acht genomen worden vanwege de noodzakelijke luchtcirculatie.

Indien er te weinig ruimte tussen de ingebouwde koelkast en het aanrecht is, kunt u een ventilatiekanaal in het aanrecht maken om voor de noodzakelijke luchtcirculatie te zorgen.

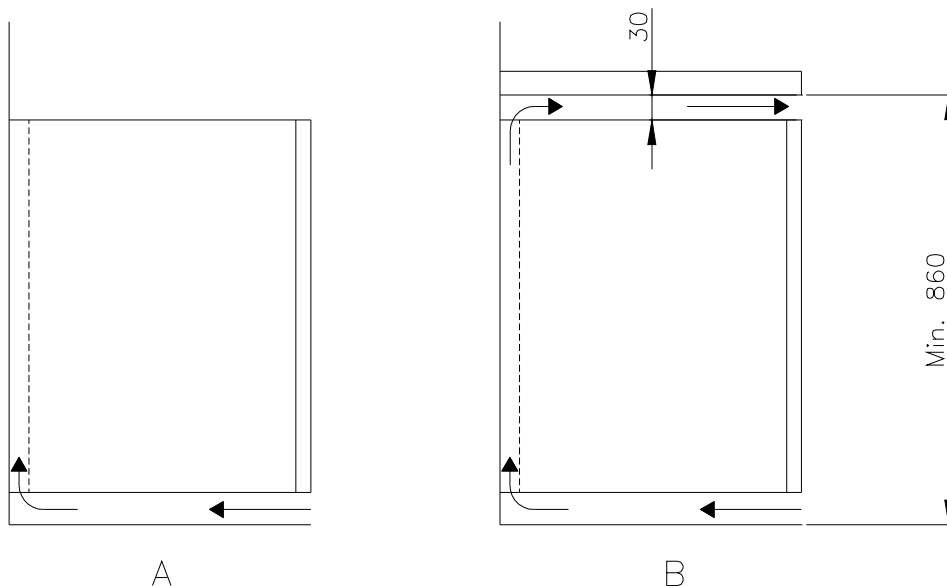

Als de kast horizontaal is getransporteerd moet deze voor het aanzetten 2 uur stilstaan.

De kasten moeten allemaal waterpas geplaatst worden.

Zet de kasten niet in een sterk chloor- of zuurhoudende omgeving (zwemballen e.d.) op vanwege corrosiegevaar.

Belangrijk!

Teneinde een optimale luchtcirculatie in de kast te verkrijgen is het aan te bevelen een draadrooster in laagste positie in de kast te monteren. Producten welke op de bodem van de kast worden geplaatst kunnen de luchtcirculatie verstoren.



Beschadig het koelcircuit niet.

Gebruik geen elektrische apparaten binnen in de kast

Om de vereiste luchtcirculatie/koeling in het meubel te waarborgen, moeten de gearceerde ruimten vrij van producten gehouden worden.

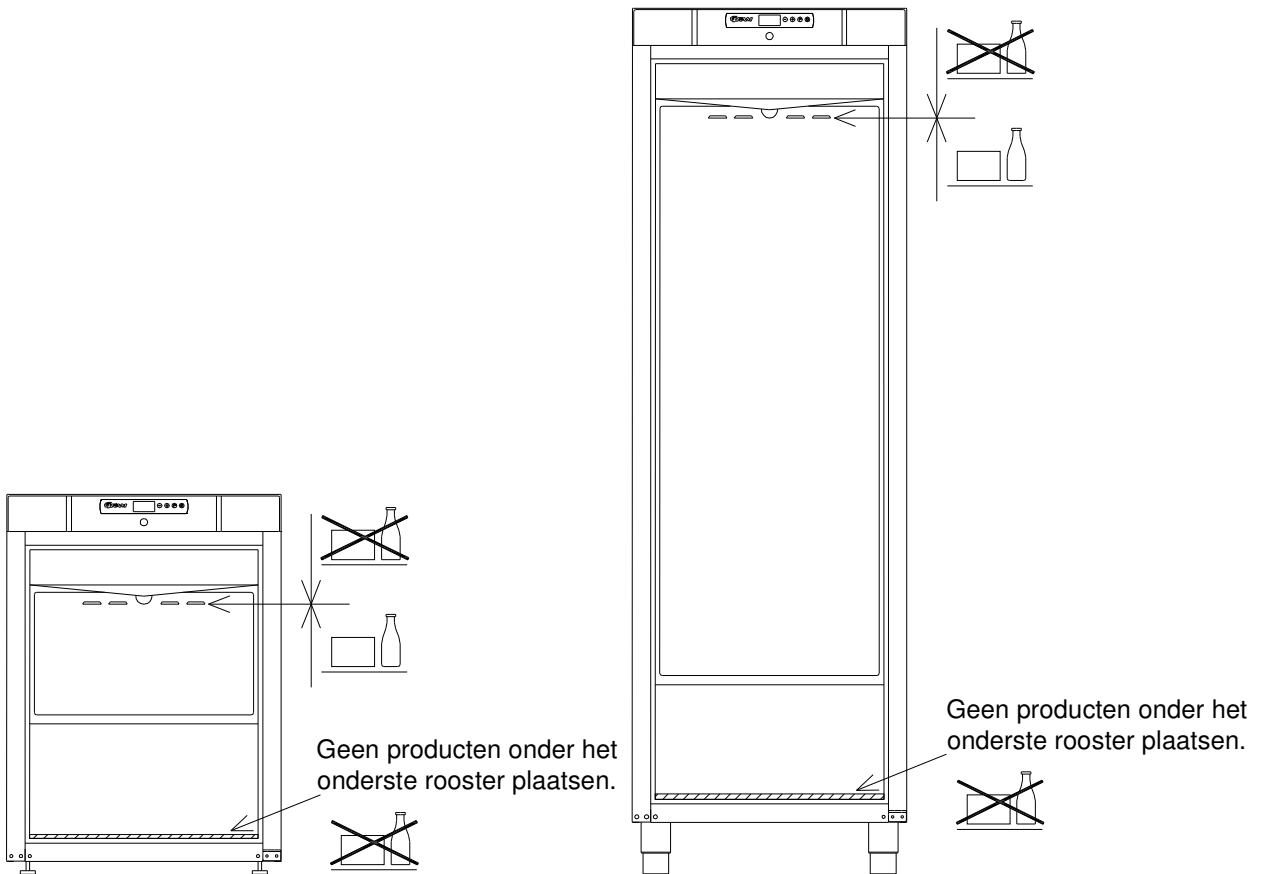

Dek alle levensmiddelen die niet bij voorbaat verpakt zijn en die in de kast moeten worden bewaard, goed af om onnodige corrosie van de delen in de kast zelf te vermijden, hieronder de verdamper.



Belangrijk! Geldt voor kasten met glazen deur:

Er **moet** een kantelbeveiliging worden gemonteerd om te voorkomen dat de kast voorover kantelt wanneer de deur wordt geopend. De bijgeleverde bevestiging moet, zoals op de tekening afgebeeld, in de wand achter de kast worden vastgeschroefd.

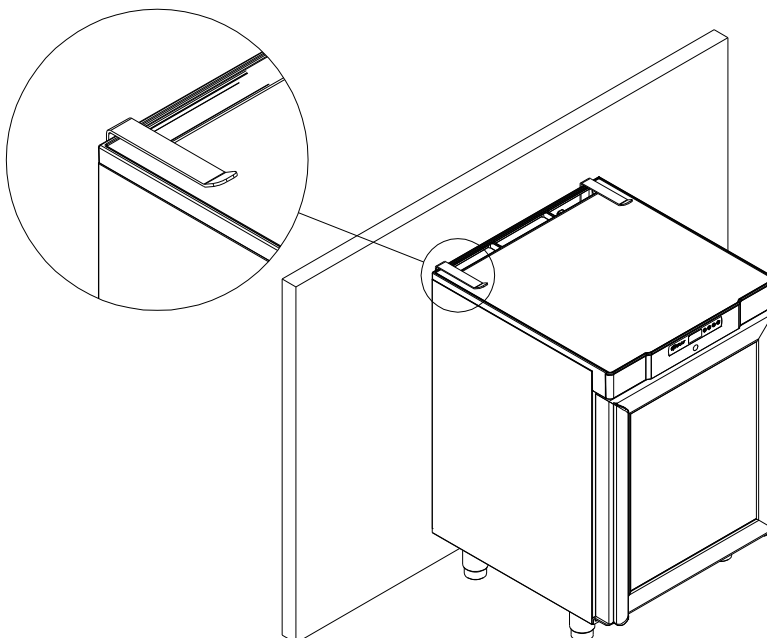
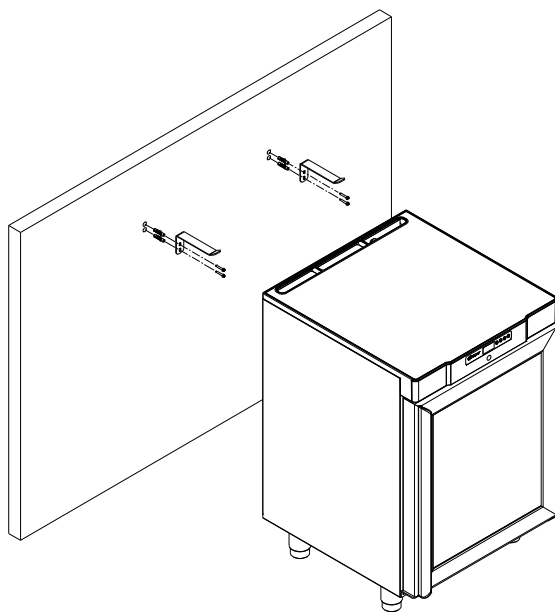
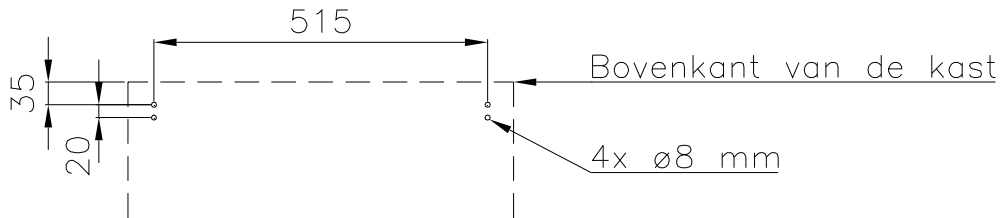

Aansluiten van de kast

Gebruik de kast niet voordat alles goed is gemonteerd, zoals alle beschermkappen voor draaiende en elektrische gedeeltes.

Gebruik de kast niet als draden zijn beschadigd. Als dit wel het geval is schakel dan een erkend installateur in die kennis heeft van de kast of én monteur van GRAM zelf.

Alle kasten moeten worden aangesloten op geaarde stopcontacten. Raadpleeg uw erkende installateur.

Start

Display:

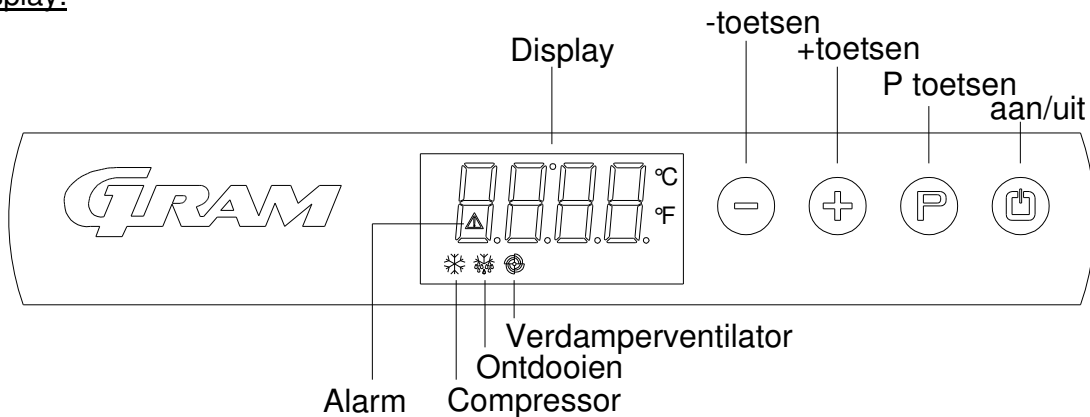

Zet de stekker in het stopcontact.

Druk 2 seconden op  om de kast aan te zetten.

Op het display verschijnt de actuele temperatuur in de kast, en dit is tevens de garantie dat de stroom is aangesloten.

Druk 2 seconden op  om de kast uit te zetten.



Bij service:

als er service op de elektrische delen wordt uitgevoerd, **moet** de stekker uit het stopcontact worden gehaald.

Controlelampjes

De volgende controlelampjes verschijnen op het display



Compressor. Brandt als de compressor werkt. Knippert tijdens het instellen van de temperatuur.



Ontdooien. Brandt tijdens het ontdooien.



Verdamperventilator. Brandt als de verdamperventilator werkt.





Alarm. Brandt als er een alarm of fout optreedt. Zie onder temperatuuralarm en foutcodes.

Temperatuurinstelling

De temperatuur wordt als volgt ingesteld

Druk op , de compressorlamp  knippert.

Druk op  of  om de temperatuur in te stellen.

Druk nogmaals op  om de ingestelde waarde op te slaan. De compressorlamp  gaat uit tenzij de compressor werkt.

Een andere mogelijkheid is om de toetsen minstens 15 seconden niet aan te raken, dan zal de regeling teruggaan naar het tonen van de temperatuur en de waarde automatisch opslaan.

Bij stroomstoringen zal de regeling de ingestelde temperatuur onthouden, en de kast zal weer starten als de stroom terugkeert.







Temperatuuralarm

De regeling is voorzien van een temperatuuralarm die de temperatuur in de kast constant bewaakt.  brandt als er een alarm optreedt.

De regeling kan de volgende alarmen tonen:

AL alarmwaarde laagste temperatuur
AH alarmwaarde hoogste temperatuur
id alarm voor open deur



Tonen van de alarmwaarden:

Druk op , en houd hem 1 seconde ingedrukt. Druk op  of  totdat "LS" op het display verschijnt. Druk nu op , en op het display verschijnt een van de bovenstaande alarmcodes. Gebruik  of  voor het kiezen van de gewenste alarmcode. Druk nogmaals op , en de alarmwaarden verschijnen op het display.









Voorbeeld – alarm AH:

12.0 de waarde van het temperatuuralarm is 8,0°C
dur duur van het alarm
h01 het alarm heeft gewerkt: 1 uur(voortgezet)
n15 en 15 minuten
AH gekozen alarmwaarde

De waarden verschijnen beurtelings ca. 1 seconde op het display.

Druk op  om het alarmmenu te verlaten, en op het display verschijnt het gekozen alarm (in dit geval voorbeeld "AH"). Druk nogmaals op , en de actuele temperatuur in de kast verschijnt op het display.

Alarmen wissen

Druk op , en houd hem 1 seconde ingedrukt. Druk op  of  totdat "rLS" op het display verschijnt. Druk nu op . Druk daarna binnen 15 seconden op  of  en stel "149" in. Druk nogmaals op , en op het display verschijnt een knipperende "- - -" gedurende 4 seconden. De alarmen zijn nu gewist, de  lamp gaat uit en het display toont de temperatuur weer.

Foutcodes

- Pr1** Als de foutcode Pr1 op het display verschijnt, betekent dit dat de temperatuurvoeler in de kast defect is en de monteur erbij moet worden gehaald.
De kast zal er in de tussentijd zelf naar streven de ingestelde temperatuur aan te houden.
- Pr2** Als het display foutcode Pr2 toont, zijn er problemen met de temperatuurvoeler op de verdamper. De voeler moet zo snel mogelijk worden vervangen. Haal de monteur erbij.

Ontdooien

K/KG 210/410

Het normale ontdooien gebeurt automatisch 4 keer per etmaal doordat de lucht in de kast circuleert zonder dat de compressor werkt. De lamp voor ontdooien  brandt om aan te geven dat er ontdooid wordt.



F/FG 210/410:

Het normale ontdooien gebeurt automatisch 4 keer per etmaal met behulp van een verwarmingselement onder de verdamper.

Handmatig ontdooien

Als de kast extreem zwaar wordt belast (veelvuldig openen van de deur en veelvuldig vervangen van levensmiddelen) kan het vereist zijn handmatig te ontdooien.

Het handmatig ontdooien gebeurt als volgt

Druk 4 seconden op , en het ontdooien wordt gestart. De lamp voor ontdooien  brandt om aan te geven dat er ontdooid wordt.



Gebruik geen scherpe of puntige voorwerpen om het ontdooiproces te versnellen.

Toetsenslot

Het toetsenbord kan worden vergrendeld en hierdoor worden beveiligd tegen ongeoorloofd gebruik.

Het toetsenbord vergrendelen

Druk gelijktijdig 1 seconde op  en , en op het display verschijnt “Loc” ter aanduiding dat het toetsenbord is vergrendeld.

Het toetsenbord ontgrendelen

Druk gelijktijdig 1 seconde op  en , en op het display verschijnt “UnL” ter aanduiding dat het toetsenbord is ontgrendeld.

Verlichting

Geldt alleen voor modellen met glazen deur.

Het licht kan op het contact aan de onderzijde van het controlepaneel worden aan- en uitgezet.

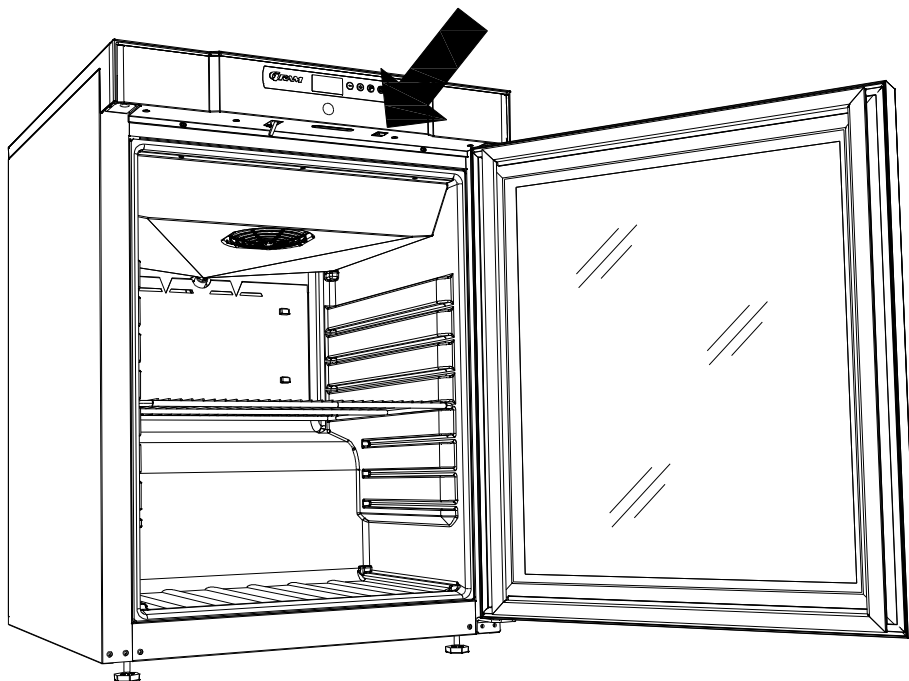

Omkeren van de deur

De deur kan rechts of links opgehangen worden.

Modellen met een massieve deur

De deur van rechts naar links ophangen gaat als volgt

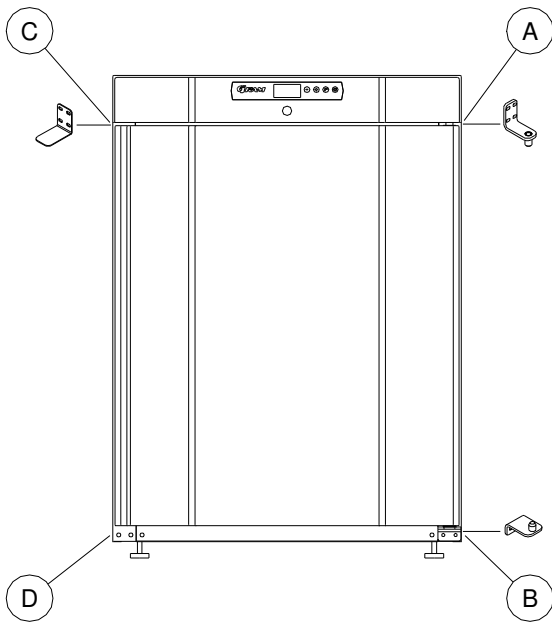

1. Haal de stekker uit het stopcontact.
2. Demonteer de twee schroeven die het bovenpaneel aan de voor- en achterzijde vasthoudt, trek het paneel iets naar voren en wip het omhoog.
3. Maak scharnier pos. A los en verwijder de deur.
4. Demonteer scharnier pos. B en verplaats dit naar pos. D.
5. Draai de deur 180°, en zet hem in het scharnier pos. D.
6. Monteer het scharnier van pos. A in pos. C en verplaats het scharnier van pos. C naar pos. A.
7. Zet het bovenpaneel weer vast. Nu kan de stroom weer ingeschakeld worden.

Modellen met glazen deur

De deur moet door een servicemonteur van Gram Commercial of een servicemonteur met kennis van Gram Commercial producten worden omgedraaid.

Reinigen



Haal de stekker uit het stopcontact voordat u de kast gaat reinigen.

De kast hoeft alleen maar regelmatig te worden gereinigd. Dit gebeurt het beste met een mild sopje. Gebruik geen schuurmiddelen.

Maak het afdichtingsprofiel op de deur regelmatig schoon om een lange houdbaarheid te waarborgen.

Maak de draadcondensor achterop de kast ook regelmatig schoon. Dit kan het beste met een borstel of stofzuiger worden gedaan.

De afvoer van de condensorventilator boven de compressor moet vrij zijn van bladen, papier e.d. om een normale werking van de koelkast te waarborgen.

Reinigingsmiddelen die chloor of chloorverbindingen bevatten, evenals andere agressieve middelen, mogen niet worden gebruikt aangezien ze corrosie kunnen veroorzaken op de roestvrije vlakken en het inwendige koelsysteem.

De kast mag niet met water worden gespoeld, aangezien de elektrische delen kunnen kortsluiten of beschadigen.

Service

Als de koeling niet werkt, controleer dan eerst of de voeding in orde is en of een zekering de stroom heeft uitgeschakeld.

Als het bovenvermelde in orde is en het probleem hierdoor niet is verholpen, dient u contact op te nemen met de serviceafdeling van Gram Commercial.

In dat geval moet u het type- en serienummer (S/N) / (WWYY) van de kast opgeven. Deze nummers staan op het typeplaatje. Hieronder staat de plaats van het typeplaatje afgebeeld.

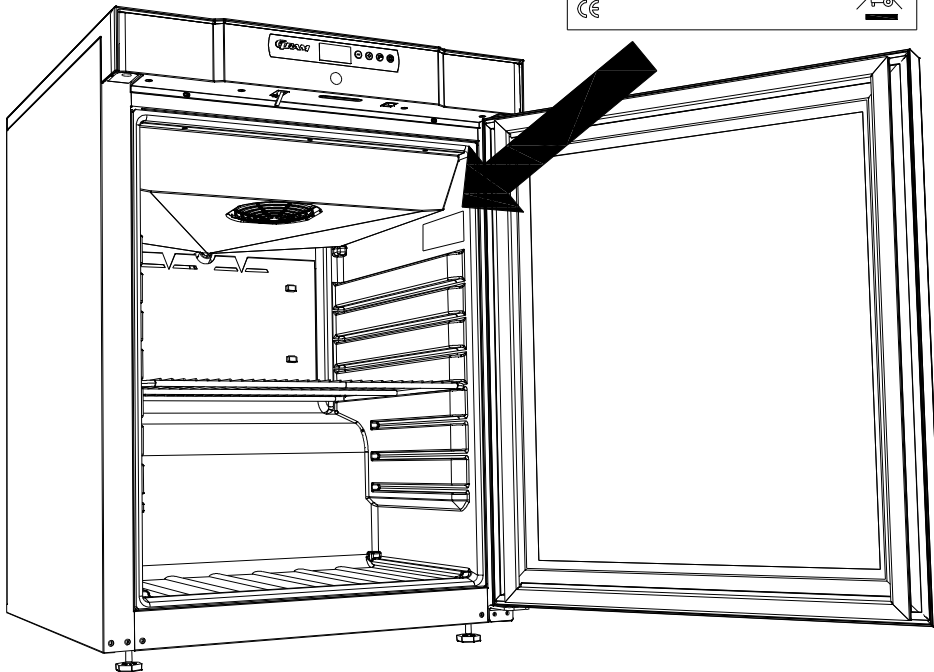
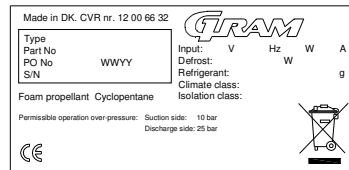

Verwijderen

Gram kasten die niet meer gebruikt worden kunnen worden aangeboden aan een erkend inzamelpunt onder nummer 0060.

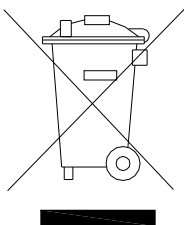

Uppställning

Skåpet, bör av säkerhets- och användningsmässiga skäl inte placeras utomhus. Skåpet bör ställas i ett torrt och tillräckligt ventilerat rum. För att säkra effektiv drift bör placering i direkt solljus eller nära värmekällor undvikas. Lägga märke till att skåpets optimala driftsområde är vid en omgivande temperatur som går från +16°C till +35°C.

Skåpet kan uppställas fristående mot vägg eller byggas in under bord. Underlaget skall vara plant.

Det är viktigt

Att skåpet får tillräcklig ventilation, och att där är fri luftcirkulation under, över och bakom skåpet. Avståndsdistanterna på skåpet baksida säkrar det nödvändiga luftmellanrummet.

Var uppmärksam på luftmellanrummet mellan kylskåp och bord. Detta mått måste följas för att säkra luftcirkulationen. Inbyggs skåpet under ett bord, där detta mått inte kan säkras, kan man göra en luftkanal i bordet.

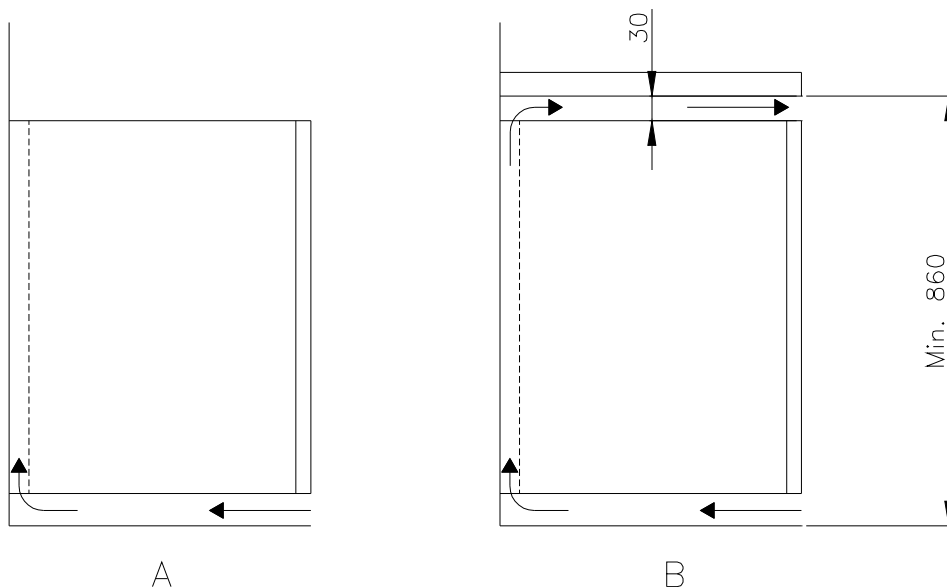

För skåp levererade med ben gäller det, att benen skall justeras, så skåpet står helt i våg.

Har skåpet varit transporterat liggande, skall det stå i minst 2 timmar, innan det startas, då oljan från kompressorn skall ha tid till att rinna tillbaka igen.

Undvik uppställning i starkt klor/syrhaltiga omgivningar (simhallar och likn.)

Viktigt!

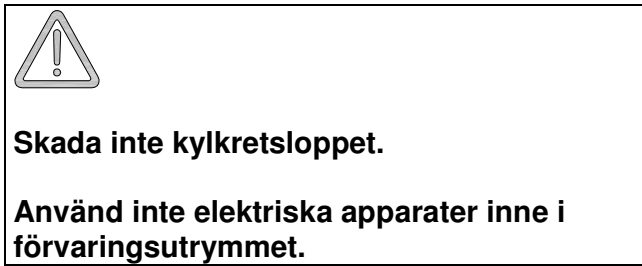

För att säkerställa den nödvändiga luftcirkulationen i kylmöbeln skall de markerade områdena hållas fria från varor.

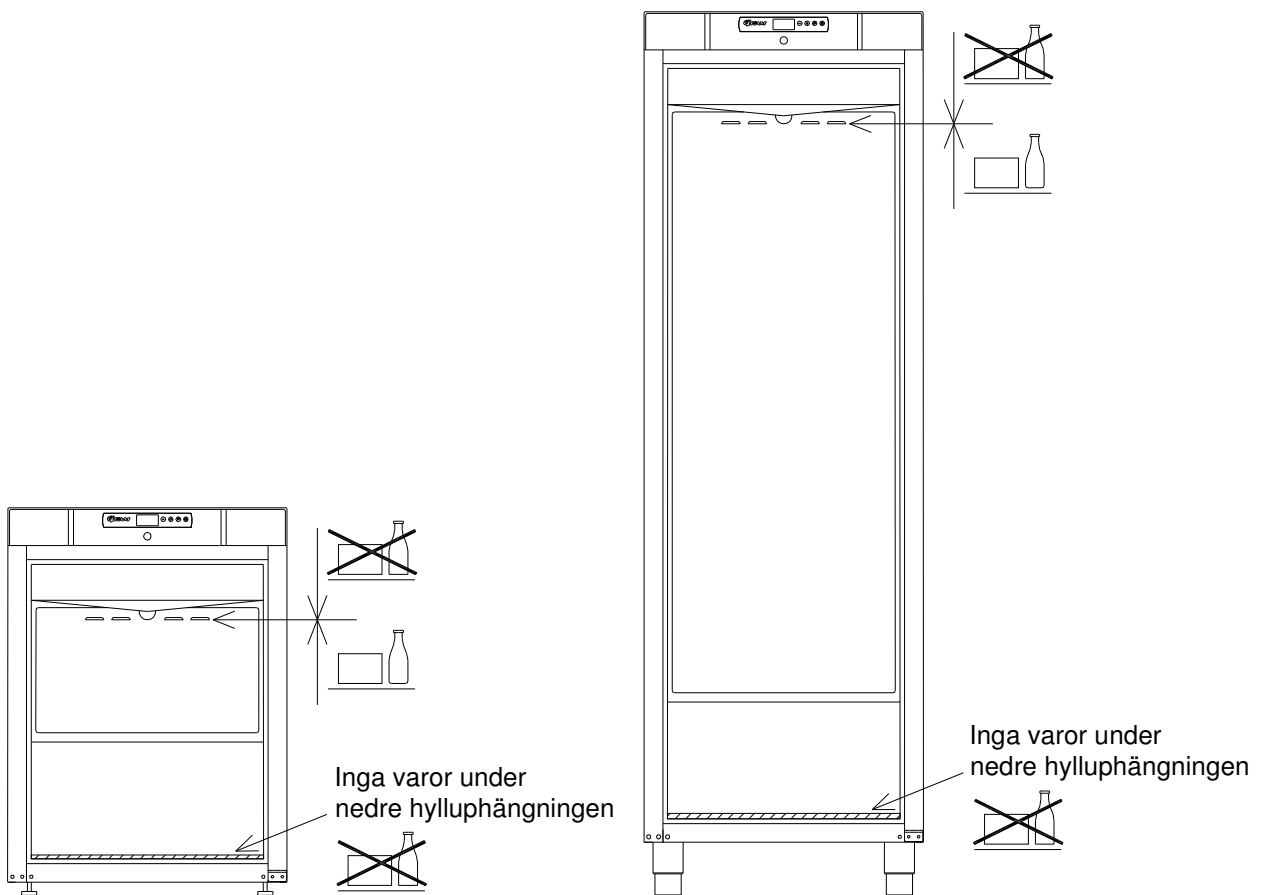

Alla varor, som inte är förpackade i förväg och som skall förvaras i skåpet, skall förslutas för att förhindra onödig korrosion av skåpets inredning, bl. a. kylelementet.



Viktigt! Gäller för enheter med glasdörr:

En tipsäkring **ska** monteras som förhindrar att enheten tippar framåt när dörren öppnas. Medleverade beslag skruvas fast i väggen bakom skåpet enligt ritningen.

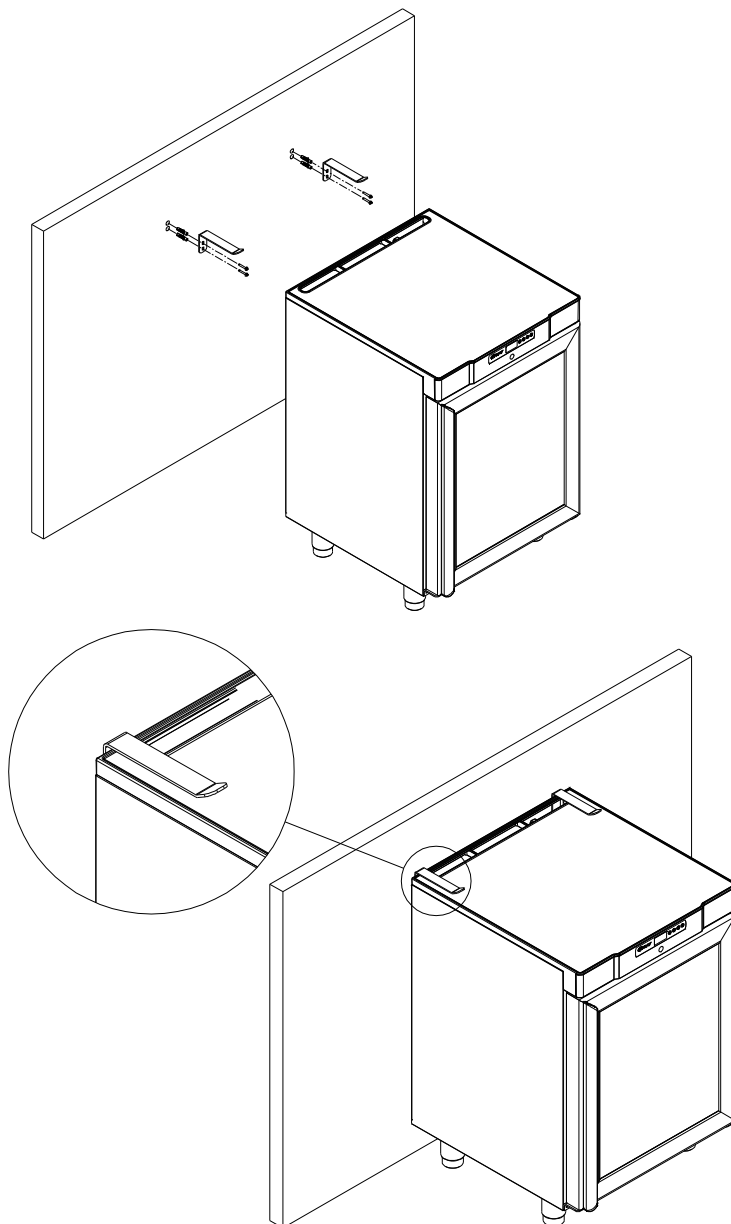
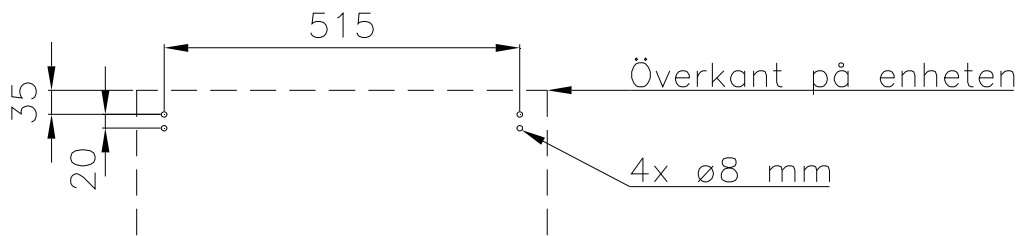

Anslutning

Använd aldrig skåpet innan allt är monterat, detta för att undvika att beröra strömförande och roterande maskindelar.

Använd aldrig skåpet, om ledningen är skadad. I sådana tillfällen bör skåpet undersökas av en servicemontör från Gram Commercial eller en servicetekniker med kunskap om Gram Commercials produkter.

Skåpet får inte användas utomhus. Eventuella krav om jordanslutning från lokala eldistributörer skall efterföljas. Skåpets elektriska stickkontakt och det använda eluttaget skall ge en korrekt jordförbindning. Kontakta ev. elinstallatör.

Avbryt alltid strömmen om där konstateras driftstörningar, samt när det demonteras/monteras elektriska delar samt för rengöring och underhåll av skåpet. Reparationer på de elektriska/tekniska komponenterna får endast utföras av en servicetekniker med kunskap om Gram Commercials produkter.

Igångsättning

Display:

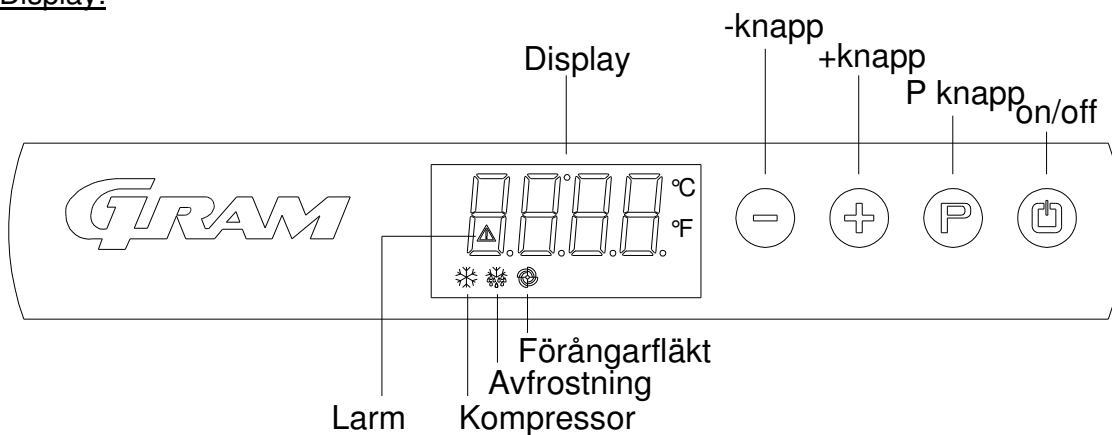

Anslut enheten med stickkontakten.

För att starta enheten – tryck på  i 2 sekunder.

Displayen visar aktuell temperatur i enheten och säkerställer på så sätt att enheten är strömförsörjd.

Enheten stängs av på samma sätt genom att trycka på  i 2 sekunder.



Service:

Om service utförs på elektriska delar **ska** strömtillförseln till enheten kopplas ifrån.

Kontrollampor:

Displayen har följande kontrollampor:



Kompressor. Tänd när kompressorn är i drift. Blinkar under inställning av temperatur.



Avfrostning. Lyser under avfrostning.



Förångarfläkt. Tänd när förångarfläkten är i drift.



Larm. Lyser vid larm eller fel. Se avsnitt om temperaturlarm och felkoder.

Temperaturinställning

Temperaturen ställs in enligt följande:

Tryck på  knappen, kompressorlampan  blinkar.

Tryck på  eller  för att ställa in temperaturen.

Tryck åter på  knappen för att spara inställt värde. Kompressorlampan  slocknar såvida kompressorn inte är i drift.

Om man låter bli att trycka på knapparna i minst 15 sekunder återgår regleringen till temperaturvisning och värdena sparas automatiskt.

Vid strömavbrott memorerar regleringen inställd temperatur och enheten startar igen när strömmen åter kopplas på.







Temperaturlarm

Regleringen är utrustad med ett temperaturlarm som konstant övervakar enhetens temperatur.  -lampan lyser vid larm.

Regleringen visar följande larm:

AL lägsta värde för temperaturlarm
AH högsta värde för temperaturlarm
id larm för öppen dörr

Visning av larmvärden:

Tryck på  knappen och håll den inne i 1 sekund. Tryck på  eller  knappen tills displayen visar "LS". Tryck nu på  och displayen visar en av ovanstående larmkoder. Använd  eller  för att välja önskad larmkod. Tryck åter på  och displayen visar larmvärdena.









Exempel – larm AH:

13.0 temperaturlarmvärdet är 8,0 °C
dur varaktighet av larmet
h01 larmet har varat i 1 timme(fortsätter)
n15 och 15 minuter
AH valt larmvärde

Displayen visar alternerande varje värde i ca 1 sekund.

För att gå ur larmmenyn – tryck på  och displayen visar valt larm (i detta exempel "AH"). Tryck nu på  igen och displayen visar aktuell temperatur i enheten.

Avstängning av larm:

Tryck på  knappen och håll den inne i 1 sekund. Tryck på  eller  knappen tills displayen visar "rLS". Tryck nu på . Tryck därefter på  eller  inom 15 sekunder och ställ in "149". Tryck åter på  och displayen visar blinkande "- - - -" i 4 sekunder. Larmen är nu släckta, -lampan släcks och displayen återgår till temperaturvisning.

Felkoder

- Pr1** Om felkoden Pr1 syns på displayen innebär det att temperatursensorn i enheten är defekt och servicehjälp bör tillkallas. Enheten försöker dock själv bibehålla inställd temperatur.
- Pr2** Om displayen visar felkoden Pr2 är det fel på förångarens temperatursensor. Sensorn bör bytas ut snarast möjligt. Kontakta servicehjälp.

Avfrostning

K/KG 210/410

Normal avfrostning sker automatiskt 4 gånger per dygn genom cirkulation av luften inne i enheten utan att kompressorn är i drift. Lampan för avfrostning  lyser som indikering på att en avfrostning pågår.



F/FG 210/410:

Normal avfrostning sker automatiskt 4 gånger per dygn med hjälp av värmekomponenter under förångaren.

Manuell avfrostning:

Om enheten är extremt hårt belastat (frekventa dörröppningar och frekvent utskifte av varor) kan det bli nödvändigt med en manuell avfrostning.

Manuell avfrostning genomförs enligt följande:

Tryck på  i 4 sekunder och avfrostningen startar. Lampan för avfrostning  lyser som indikering på att en avfrostning pågår.





Använd inte skarpa eller spetsiga föremål för att accelerera avfrostningsprocessen.



Knapplås

Knappsatsen kan låsas och säkras därmed mot otillåten användning.

För att låsa knappsatsen:

Tryck på  och  samtidigt i 1 sekund. Displayen visar "Loc" som indikering på att knappsatsen är låst.

För att låsa upp knappsatsen:

Tryck på  och  samtidigt i 1 sekund. Displayen visar "UnL" som indikering på att knappsatsen är upplåst.

Belysning

Gäller endast modeller med glasdörr.

Ljuset kan tändas och släckas med hjälp av kontakten på undersidan av kontrollpanelen.

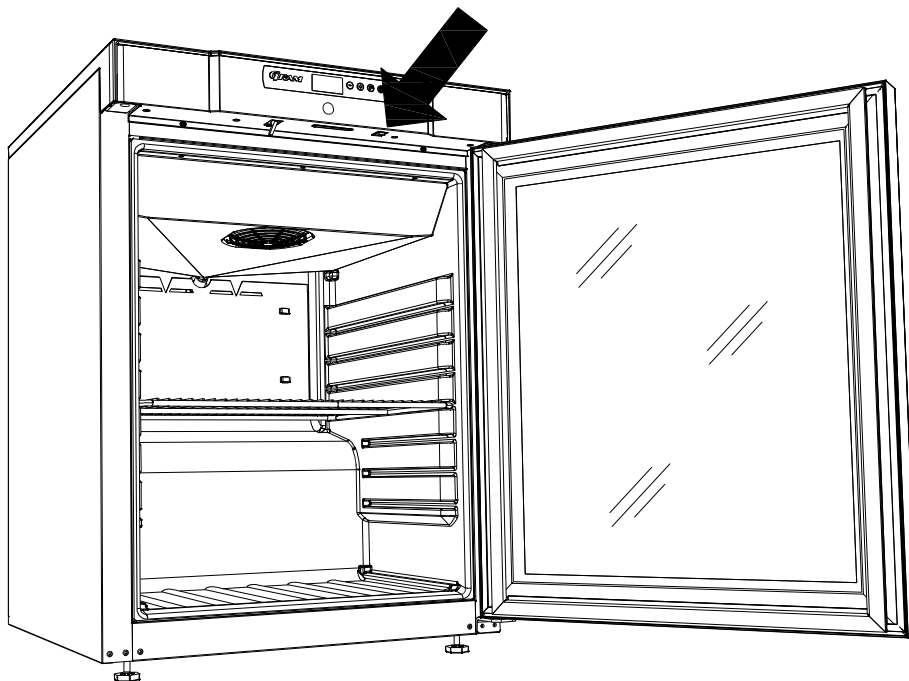

Vändning av dörr

Dörren kan vändas från högerhängd till vänsterhängd eller tvärt om.

Modeller med massiv dörr

Vändning från högerhängd till vänsterhängd görs enligt följande:

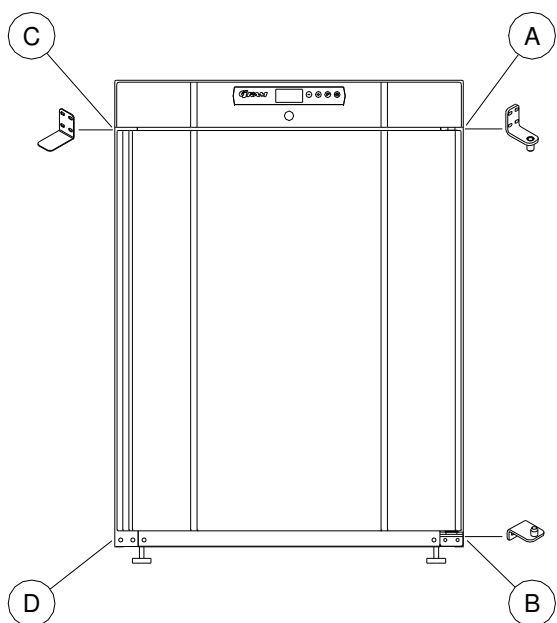

1. Koppla från enheten genom att dra ur stickkontakten.
2. Skruva ur de två skruvarna som fäster topp-panelen framtill och baktill, dra panelen framåt en aning och vippa den uppåt.
3. Lossa gångjärnet, pos. A och ta loss dörren.
4. Demontera gångjärnet, pos. B och flytta det till pos. D.
5. Vänd dörren 180° och sätt fast den i gångjärnet på pos. D.
6. Montera gångjärnet från pos. A i pos. C och flytta beslagen från pos. C till pos. A.
7. Fäst topp-panelen igen. Strömmen kan åter anslutas.

Modeller med glasdörr

Dörren bör vändas av en servicemontör från Gram Commercial eller en servicetekniker med kunskap om Gram Commercial produkter.

Rengöring



Koppla ifrån strömmen innan enheten rengörs.

Enheter kräver endast regelbunden rengöring. Detta görs bäst med mild tvällösning. Använd inte rengöringsmedel som kan repa.

Tätninglisten på dörren bör rengöras regelbundet för att säkerställa lång hållbarhet.

Trådkondensorn baktill på enheten rengörs regelbundet. Detta görs enklast med dammsugare och en borste.

Utblåset på kondensorfläkten ovanför kompressorn ska hållas fritt från blad, papper m.m. för att säkerställa normal drift av enheten.

Rengöringsmedel som innehåller klor eller klorföreningar samt andra aggressiva medel får inte användas eftersom de kan förorsaka frätningar på rostfria ytor och på det invändiga kylsystemet.

Spola inte vatten i eller på enheten eftersom det kan förorsaka kortslutning, skador o dyl. på de elektriska komponenterna.

Service

Om kyleffekten inte fungerar tillfredställande undersöker man i första hand att strömtillförseln är korrekt eller om någon säkring behöver bytas ut i gruppen.

Om ovannämnda är intakt och detta inte avhjälper problemet kontakta då Gram Commercials serviceavdelning.

Vid kontakt ska man upplysa om enhetens typ- och serienummer (S/N) / (WWYY). Dessa siffror finns på typnummerskylten. Nedan ses placering av typnummerskylten.

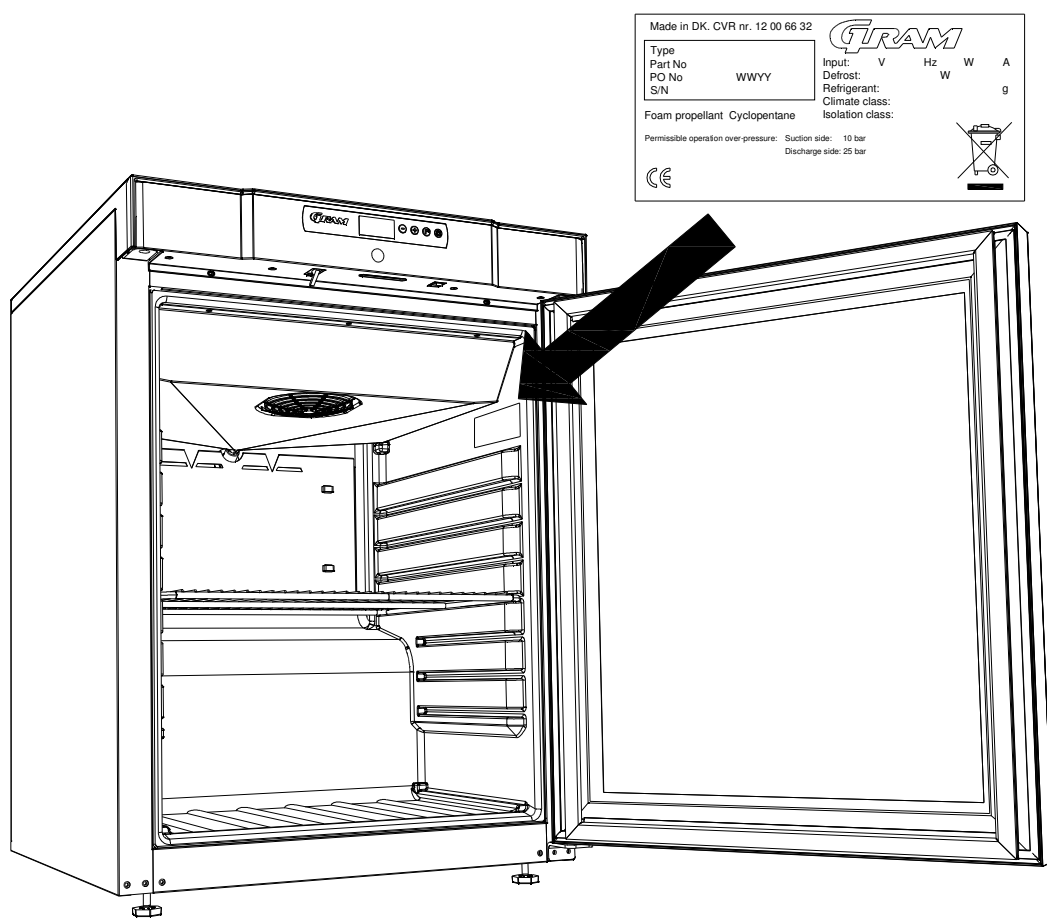

Bortforsling

När det uttjänta skåpet skall forslas bort, skall det ske på ett miljö-mässigt korrekt och försvarligt sätt. När det uttjänta skåpet skall forslas bort, skall det ske på ett miljö-mässigt korrekt och försvarligt sätt.

Elektrisk och elektronisk utrustning (EEE) innehåller material, komponenter och ämne, som kan vara farliga och skadliga för människors hälsa och för miljön, om avfall av detta slag inte återvinns korrekt.

Produkter, som är markerat med "överkryssad soptunna" är elektrisk och elektronisk utrustning. Den kryssade soptunnan symboliserar, att avfall av detta slag inte får bortforslas tillsammans med osorterat hushållsavfall, utan skall samlas in separat.

Till detta ändamål har alla kommuner etablerat insamlingsrutiner, var elektriskt och elektroniskt avfall gratis kan avlevereras på återvinningsstationer eller hämtas direkt från hushållen. Närmare information kan hämtas hos kommunens miljöförvaltning.

Kontakta den återförsäljare där skåpet köptes, när det skall bortforslas.

Dessutom hänvisas till våra hemsida:
www.gram-commercial.com

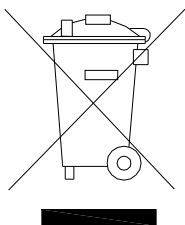

Gram Commercial NUF
P.b. 44
1941 Bjørkelangen, Norway
Tel.: 22 88 17 50
Fax: 22 88 17 51

Gram Deutschland GmbH.
Im Kirchenfelde 1
31157 Sarstedt
Tel.: 050-66 60 46 - 0
Fax: 050-66 60 46 – 49
e-mail: vertrieb@gram-commercial.com

Gram Commercial
Box 5157
217 24 Malmö, Sweden
Tel.: 040-9878 48
Fax: 040-9878 49

Gram Nederland B.V.
Twentepoort West 62
Postbus 601
7600 AP Almelo
Tel.: 0546 454252
Fax: 0546 813455
e-mail: info@gram.nl

Gram (UK) Ltd.
2 The Technology Centre
London Road, Swanley
Kent BR8 7AG
Tel.: 01322 616900
Fax: 01322 616901
e-mail: info@gramuk.co.uk



Gram Commercial A/S
6500 Vojens - Denmark
Tlf.: +45 73 20 12 00
Fax.: +45 73 20 12 01
e-mail: info@gram-commercial.com
www.gram-commercial.com

